

Radiatorer CK Kompakt Höjd 300 mm



CK Curant Kompakt -

En panelradiator i ett kompakt utförande, optimal för vattenburna lågtemperatursystem, avsedd att användas inomhus för uppvärmning i de flesta typer av bostäder och lokaler.

Stabila, förmonterade galler och sidoplåtar förhöjer utseendet och minskar montagetiden.

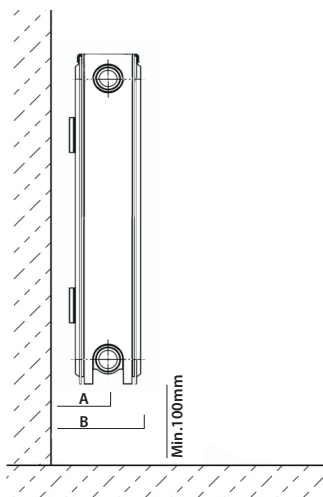

Användningsområden

- Passar endast syrefria värmesystem.
- Systemtemperatur 35-110°C.
- Maximalt driftryck 10 bar.

Installation - Montering - Underhåll

- Samtliga radiatorer levereras med konsoler, luftskruv, propp samt monterade sidoplåtar och toppgaller.
- Ett brett programval av anslutningsmetoder.
- Radiatorerna kan levereras med monterade eller bipackade koppel, packade och märkta enligt ök.
- Kan även levereras vandalsäkrad med låsbyglar, termostatskydd och låsbara konsoler.

Drift - Komfort

- Vi har ett brett sortiment av koppel och termostater för alla användningsområden.
- Curant CK har en mycket stabil konstruktion gällande låsning av sidoplåtar och toppgaller, vilket underlättar hanteringen under montage.

Design - Material - Ytbehandling

- Modern design.
- Tillverkad i kallvalsad tunnplåt. Panel 1,15mm
- Curant CK är pulverlackade och levereras i vit färg RAL 9016.
- Kontroll och kvalitet enl. ISO 9001-2008, EN442.
- I sortiment finns även radiatorer med integrerade koppel (KV), planfront (PV).

typ	A	B	c/c	Ansl.
CK11	61	94	H -50	R15
CK21	61	98	H -50	R15
CK22	77	127	H -50	R15
CK33	77	185	H -50	R15

 Radiatorer märkta med ljusgult är lagervaror.

CK 11



Benämning	Längd	Artikelnummer	Effekt 75/65/20°C	Effekt 60/45/20°C	Effekt 55/45/20°C	Pris
CK 11-304	400	6737036	218	124	112	648,00
CK 11-305	500	6737037	273	155	140	697,00
CK 11-306	600	6737038	328	186	168	774,00
CK 11-307	700	6737039	382	218	196	858,00
CK 11-308	800	6737040	437	249	224	945,00
CK 11-309	900	6737041	491	280	252	1020,00
CK 11-310	1000	6737042	546	311	280	1101,00
CK 11-311	1100	6737043	601	342	308	1165,00
CK 11-312	1200	6737044	655	373	336	1250,00
CK 11-314	1400	6737045	764	435	392	1339,00
CK 11-316	1600	6737046	874	497	448	1523,00
CK 11-318	1800	6737047	983	559	504	1691,00
CK 11-320	2000	6737048	1092	622	560	1894,00
CK 11-322	2200	6737049	1201	684	616	2062,00
CK 11-326	2600	6737051	1420	808	728	2306,00
CK 11-330	3000	6737053	1638	932	840	2590,00

Radiatorer CK Kompakt Höjd 300 mm

CK 21

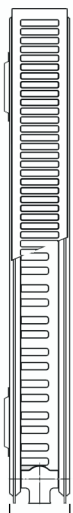

73

Benämning	Längd	Artikelnummer	Effekt 75/65/20°C	Effekt 60/45/20°C	Effekt 55/45/20°C	Pris
CK 21-304	400	6737126	305	174	157	998,00
CK 21-305	500	6737127	382	218	196	1121,00
CK 21-306	600	6737128	458	261	236	1223,00
CK 21-307	700	6737129	534	305	275	1321,00
CK 21-308	800	6737130	610	348	314	1428,00
CK 21-309	900	6737131	687	392	353	1532,00
CK 21-310	1000	6737132	763	436	393	1639,00
CK 21-311	1100	6737133	839	479	432	1739,00
CK 21-312	1200	6737134	916	523	471	1844,00
CK 21-314	1400	6737135	1068	610	550	2052,00
CK 21-316	1600	6737136	1221	697	628	2124,00
CK 21-318	1800	6737137	1373	784	707	2519,00
CK 21-320	2000	6737138	1526	871	785	2831,00
CK 21-322	2200	6737139	1679	958	864	3062,00
CK 21-326	2600	6737141	1984	1133	1021	3480,00
CK 21-330	3000	6737143	2289	1307	1178	3905,00

CK 22

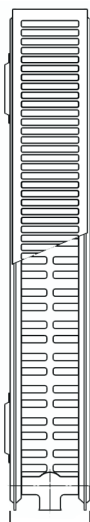

102

Benämning	Längd	Artikelnummer	Effekt 75/65/20°C	Effekt 60/45/20°C	Effekt 55/45/20°C	Pris
CK 22-304	400	6737216	393	223	201	1075,00
CK 22-305	500	6737217	492	279	251	1181,00
CK 22-306	600	6737218	590	335	302	1274,00
CK 22-307	700	6737219	688	391	352	1477,00
CK 22-308	800	6737220	786	447	402	1614,00
CK 22-309	900	6737221	885	503	452	1732,00
CK 22-310	1000	6737222	983	558	503	1848,00
CK 22-311	1100	6737223	1081	614	553	1869,00
CK 22-312	1200	6737224	1180	670	603	2079,00
CK 22-314	1400	6737225	1376	782	704	2317,00
CK 22-316	1600	6737226	1573	893	804	2556,00
CK 22-318	1800	6737227	1769	1005	905	2841,00
CK 22-320	2000	6737228	1966	1117	1005	3208,00
CK 22-322	2200	6737229	2163	1228	1106	3441,00
CK 22-326	2600	6737231	2556	1452	1307	3922,00
CK 22-330	3000	6737233	2949	1675	1508	4396,00

CK 33

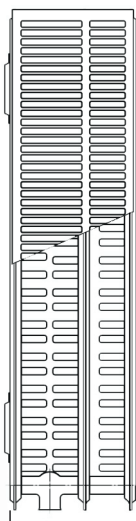

161

Benämning	Längd	Artikelnummer	Effekt 75/65/20°C	Effekt 60/45/20°C	Effekt 55/45/20°C	Pris
CK 33-304	400	6737306	559	319	287	1737,00
CK 33-305	500	6737307	699	399	359	1862,00
CK 33-306	600	6737308	839	479	431	1986,00
CK 33-307	700	6737309	979	558	503	2262,00
CK 33-308	800	6737310	1118	638	575	2434,00
CK 33-309	900	6737311	1258	718	647	2629,00
CK 33-310	1000	6737312	1398	798	719	2849,00
CK 33-311	1100	6737313	1538	877	790	3102,00
CK 33-312	1200	6737314	1678	957	862	3252,00
CK 33-314	1400	6737315	1957	1117	1006	3565,00
CK 33-316	1600	6737316	2237	1276	1150	3878,00
CK 33-318	1800	6737317	2516	1436	1293	4127,00
CK 33-320	2000	6737318	2796	1595	1437	4717,00
CK 33-322	2200	6737319	3076	1755	1581	5064,00
CK 33-326	2600	6737321	3635	2074	1868	5685,00
CK 33-330	3000	6737323	4194	2393	2156	6476,00

Radiatorer CK Kompakt Höjd 400 mm



CK 11

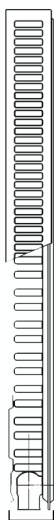

67

Benämning	Längd	Artikelnummer	Effekt 75/65/20°C	Effekt 60/45/20°C	Effekt 55/45/20°C	Pris
CK 11-404	400	6737054	271	154	139	697,00
CK 11-405	500	6737055	339	193	174	724,00
CK 11-406	600	6737056	406	231	208	805,00
CK 11-407	700	6737057	474	270	243	903,00
CK 11-408	800	6737058	542	308	278	990,00
CK 11-409	900	6737059	609	347	313	1073,00
CK 11-410	1000	6737060	677	386	347	1168,00
CK 11-411	1100	6737061	745	424	382	1245,00
CK 11-412	1200	6737062	812	463	417	1331,00
CK 11-414	1400	6737063	948	540	486	1495,00
CK 11-416	1600	6737064	1083	617	556	1596,00
CK 11-418	1800	6737065	1219	694	625	1840,00
CK 11-420	2000	6737066	1354	771	695	2069,00
CK 11-422	2200	6737067	1489	848	764	2197,00
CK 11-426	2600	6737069	1760	1003	903	2540,00
CK 11-430	3000	6737071	2031	1157	1042	2854,00

CK 21

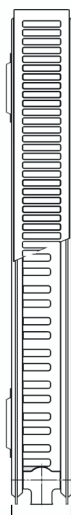

73

Benämning	Längd	Artikelnummer	Effekt 75/65/20°C	Effekt 60/45/20°C	Effekt 55/45/20°C	Pris
CK 21-404	400	6737144	382	218	196	1007,00
CK 21-405	500	6737145	478	272	245	1114,00
CK 21-406	600	6737146	574	327	294	1251,00
CK 21-407	700	6737147	669	381	343	1389,00
CK 21-408	800	6737148	765	435	392	1529,00
CK 21-409	900	6737149	860	490	441	1666,00
CK 21-410	1000	6737150	956	544	490	1803,00
CK 21-411	1100	6737151	1052	599	539	1942,00
CK 21-412	1200	6737152	1147	653	588	2080,00
CK 21-414	1400	6737153	1338	762	686	2366,00
CK 21-416	1600	6737154	1530	871	784	2633,00
CK 21-418	1800	6737155	1721	980	882	2922,00
CK 21-420	2000	6737156	1912	1089	980	3323,00
CK 21-422	2200	6737157	2103	1198	1079	3613,00
CK 21-426	2600	6737159	2486	1415	1275	4154,00
CK 21-430	3000	6737161	2868	1633	1471	4680,00

Radiatorer CK Kompakt Höjd 400 mm

CK 22

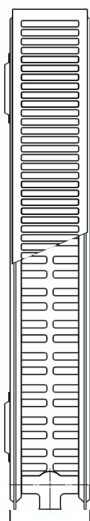

102

Benämning	Längd	Artikelnummer	Effekt 75/65/20°C	Effekt 60/45/20°C	Effekt 55/45/20°C	Pris
CK 22-404	400	6737234	504	285	256	1155,00
CK 22-405	500	6737235	630	356	320	1305,00
CK 22-406	600	6737236	755	427	384	1480,00
CK 22-407	700	6737237	881	498	448	1630,00
CK 22-408	800	6737238	1007	569	512	1768,00
CK 22-409	900	6737239	1133	641	576	1971,00
CK 22-410	1000	6737240	1259	712	640	2053,00
CK 22-411	1100	6737241	1385	783	704	2203,00
CK 22-412	1200	6737242	1511	854	768	2341,00
CK 22-414	1400	6737243	1763	997	896	2630,00
CK 22-416	1600	6737244	2014	1139	1024	2915,00
CK 22-418	1800	6737245	2266	1281	1152	3241,00
CK 22-420	2000	6737246	2518	1424	1281	3683,00
CK 22-422	2200	6737247	2770	1566	1409	3999,00
CK 22-426	2600	6737249	3273	1851	1665	4547,00
CK 22-430	3000	6737251	3777	2136	1921	5135,00

CK 33

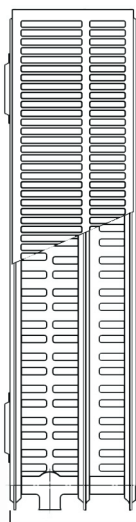

161

Benämning	Längd	Artikelnummer	Effekt 75/65/20°C	Effekt 60/45/20°C	Effekt 55/45/20°C	Pris
CK 33-404	400	6737324	688	392	353	2148,00
CK 33-405	500	6737325	861	489	441	2333,00
CK 33-406	600	6737326	1033	587	529	2494,00
CK 33-407	700	6737327	1205	685	617	2673,00
CK 33-408	800	6737328	1377	783	705	2870,00
CK 33-409	900	6737329	1549	881	793	3059,00
CK 33-410	1000	6737330	1721	979	881	3252,00
CK 33-411	1100	6737331	1893	1077	970	3444,00
CK 33-412	1200	6737332	2065	1175	1058	3642,00
CK 33-414	1400	6737333	2409	1370	1234	4024,00
CK 33-416	1600	6737334	2754	1566	1410	4416,00
CK 33-418	1800	6737335	3098	1762	1587	4860,00
CK 33-420	2000	6737336	3442	1958	1763	5447,00
CK 33-422	2200	6737337	3786	2153	1939	5889,00
CK 33-426	2600	6737339	4475	2545	2292	6658,00
CK 33-430	3000	6737341	5163	2937	2644	7303,00

Visste du att...

Radiatorer inte behöver vara begränsade till att sitta på väggen?

Vi på Curant vet att det finns tillfällen och platser där det helt enkelt inte går att hänga en radiator på väggen. Därför har vi tagit fram en golvkonsol som är enkel att montera och som passar alla våra CK radiatorer.

Vill du ha golvkonsoler till ditt projekt, kontakta någon av våra säljare så hjälper dem er.

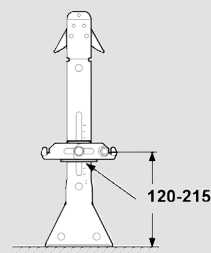
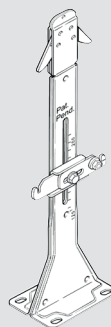

Höjd 300-500mm		Höjd 600-900	
Längd	antal	Längd	Antal
400-1800	2	400-1200	2
1900-3000	3	1300-1800	3
		1900-2400	4
		2500-3000	5

Radiatorer CK Kompakt Höjd 500 mm

CK 11

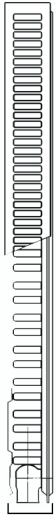

67

Benämning	Längd	Artikelnummer	Effekt 75/65/20°C	Effekt 60/45/20°C	Effekt 55/45/20°C	Pris
CK 11-504	400	6737072	328	187	169	763,00
CK 11-505	500	6737073	411	234	211	838,00
CK 11-506	600	6737074	493	281	253	951,00
CK 11-507	700	6737075	575	328	295	1109,00
CK 11-508	800	6737076	657	374	337	1138,00
CK 11-509	900	6737077	739	421	379	1284,00
CK 11-510	1000	6737078	821	468	421	1318,00
CK 11-511	1100	6737079	903	515	464	1413,00
CK 11-512	1200	6737080	985	561	506	1506,00
CK 11-514	1400	6737081	1149	655	590	1746,00
CK 11-516	1600	6737082	1314	749	674	1935,00
CK 11-518	1800	6737083	1478	842	759	2181,00
CK 11-520	2000	6737084	1642	936	843	2451,00
CK 11-522	2200	6737085	1806	1029	927	2675,00
CK 11-526	2600	6737087	2135	1216	1096	3026,00
CK 11-530	3000	6737089	2463	1404	1264	3411,00

CK 21

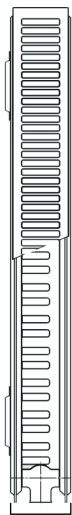

73

Benämning	Längd	Artikelnummer	Effekt 75/65/20°C	Effekt 60/45/20°C	Effekt 55/45/20°C	Pris
CK 21-504	400	6737162	461	262	236	1180,00
CK 21-505	500	6737163	576	327	294	1312,00
CK 21-506	600	6737164	691	392	353	1496,00
CK 21-507	700	6737165	806	458	412	1678,00
CK 21-508	800	6737166	922	523	471	1861,00
CK 21-509	900	6737167	1037	589	530	2034,00
CK 21-510	1000	6737168	1152	654	589	2217,00
CK 21-511	1100	6737169	1267	720	648	2384,00
CK 21-512	1200	6737170	1382	785	707	2539,00
CK 21-514	1400	6737171	1613	916	824	2860,00
CK 21-516	1600	6737172	1843	1047	942	3176,00
CK 21-518	1800	6737173	2074	1177	1060	3541,00
CK 21-520	2000	6737174	2304	1308	1178	4185,00
CK 21-522	2200	6737175	2534	1439	1295	4534,00
CK 21-526	2600	6737177	2995	1701	1531	4966,00
CK 21-530	3000	6737179	3456	1962	1767	5602,00

Visste du att...

Vi inte enbart har standardradiatorer utan även ett flertal designradiatorer att välja på?

I vårt sortiment hittar ni

KV Integra-

En radiator med det välbekanta utseendet men med ett integrerat koppel.

PV Plan Integra -

En radiator med plan front och ett integrerat koppel.

Vill du veta mer om dessa designlösningar gå in på vår hemsida www.curant.se eller kontakta någon av våra säljare.



Radiatorer CK Kompakt Höjd 500 mm



CK 22

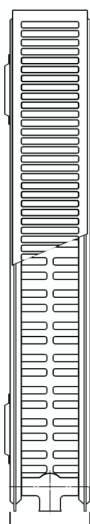

102

Benämning	Längd	Artikelnummer	Effekt 75/65/20°C	Effekt 60/45/20°C	Effekt 55/45/20°C	Pris
CK 22-504	400	6737252	583	328	295	1225,00
CK 22-505	500	6737253	729	410	368	1395,00
CK 22-506	600	6737254	874	492	442	1601,00
CK 22-507	700	6737255	1020	574	516	1792,00
CK 22-508	800	6737256	1166	656	589	2002,00
CK 22-509	900	6737257	1311	738	663	2191,00
CK 22-510	1000	6737258	1457	820	737	2390,00
CK 22-511	1100	6737259	1603	902	810	2590,00
CK 22-512	1200	6737260	1748	984	884	2781,00
CK 22-514	1400	6737261	2040	1148	1032	3127,00
CK 22-516	1600	6737262	2331	1312	1179	3480,00
CK 22-518	1800	6737263	2623	1476	1326	3877,00
CK 22-520	2000	6737264	2914	1640	1474	4378,00
CK 22-522	2200	6737265	3205	1804	1621	4743,00
CK 22-526	2600	6737267	3788	2132	1916	5446,00
CK 22-530	3000	6737269	4371	2460	2210	6148,00

CK 33

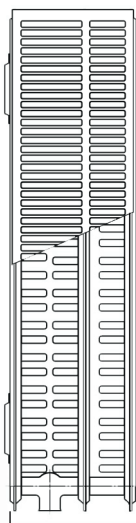

161

Benämning	Längd	Artikelnummer	Effekt 75/65/20°C	Effekt 60/45/20°C	Effekt 55/45/20°C	Pris
CK 33-504	400	6737342	861	488	440	2186,00
CK 33-505	500	6737343	1077	610	549	2373,00
CK 33-506	600	6737344	1292	733	659	2726,00
CK 33-507	700	6737345	1507	855	769	2809,00
CK 33-508	800	6737346	1722	977	879	3010,00
CK 33-509	900	6737347	1938	1099	989	3490,00
CK 33-510	1000	6737348	2153	1221	1099	3560,00
CK 33-511	1100	6737349	2368	1343	1209	3867,00
CK 33-512	1200	6737350	2584	1465	1319	4113,00
CK 33-514	1400	6737351	3014	1709	1538	4565,00
CK 33-516	1600	6737352	3445	1953	1758	5025,00
CK 33-518	1800	6737353	3875	2198	1978	5531,00
CK 33-520	2000	6737354	4306	2442	2198	6216,00
CK 33-522	2200	6737355	4737	2686	2417	6719,00
CK 33-526	2600	6737357	5598	3174	2857	7652,00
CK 33-530	3000	6737359	6459	3663	3296	8432,00

Radiatorer CK Kompakt Höjd 600 mm



CK 11



67

Benämning	Längd	Artikelnummer	Effekt 75/65/20°C	Effekt 60/45/20°C	Effekt 55/45/20°C	Pris
CK 11-604	400	6737090	387	221	199	808,00
CK 11-605	500	6737091	484	276	249	868,00
CK 11-606	600	6737092	581	331	298	983,00
CK 11-607	700	6737093	678	386	348	1099,00
CK 11-608	800	6737094	774	442	398	1218,00
CK 11-609	900	6737095	871	497	447	1326,00
CK 11-610	1000	6737096	968	552	497	1438,00
CK 11-611	1100	6737097	1065	607	547	1543,00
CK 11-612	1200	6737098	1162	662	597	1654,00
CK 11-614	1400	6737099	1355	773	696	1851,00
CK 11-616	1600	6737100	1549	883	796	2048,00
CK 11-618	1800	6737101	1742	993	895	2310,00
CK 11-620	2000	6737102	1936	1104	994	2607,00
CK 11-622	2200	6737103	2130	1214	1094	2843,00
CK 11-626	2600	6737105	2517	1435	1293	3241,00
CK 11-630	3000	6737107	2904	1656	1492	3585,00

CK 21

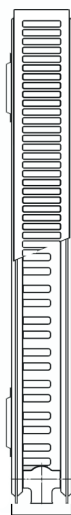

73

Benämning	Längd	Artikelnummer	Effekt 75/65/20°C	Effekt 60/45/20°C	Effekt 55/45/20°C	Pris
CK 21-604	400	6737180	545	309	278	1356,00
CK 21-605	500	6737181	681	386	347	1527,00
CK 21-606	600	6737182	817	463	416	1693,00
CK 21-607	700	6737183	953	540	486	1870,00
CK 21-608	800	6737184	1090	617	555	2043,00
CK 21-609	900	6737185	1226	694	625	2221,00
CK 21-610	1000	6737186	1362	771	694	2400,00
CK 21-611	1100	6737187	1498	848	763	2573,00
CK 21-612	1200	6737188	1634	926	833	2745,00
CK 21-614	1400	6737189	1907	1080	972	3105,00
CK 21-616	1600	6737190	2179	1234	1110	3446,00
CK 21-618	1800	6737191	2452	1388	1249	3847,00
CK 21-620	2000	6737192	2724	1543	1388	4352,00
CK 21-622	2200	6737193	2996	1697	1527	4716,00
CK 21-626	2600	6737195	3541	2005	1804	5415,00
CK 21-630	3000	6737197	4086	2314	2082	6121,00

Radiatorer CK Kompakt Höjd 600 mm

CK 22

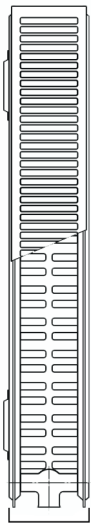

102

Benämning	Längd	Artikelnummer	Effekt 75/65/20°C	Effekt 60/45/20°C	Effekt 55/45/20°C	Pris
CK 22-604	400	6737270	705	395	354	1365,00
CK 22-605	500	6737271	881	493	443	1575,00
CK 22-606	600	6737272	1057	592	532	1809,00
CK 22-607	700	6737273	1233	691	620	2043,00
CK 22-608	800	6737274	1410	789	709	2233,00
CK 22-609	900	6737275	1586	888	797	2434,00
CK 22-610	1000	6737276	1762	987	886	2627,00
CK 22-611	1100	6737277	1938	1086	975	2831,00
CK 22-612	1200	6737278	2114	1184	1063	3025,00
CK 22-614	1400	6737279	2467	1382	1241	3407,00
CK 22-616	1600	6737280	2819	1579	1418	3781,00
CK 22-618	1800	6737281	3172	1776	1595	4218,00
CK 22-620	2000	6737282	3524	1974	1772	4773,00
CK 22-622	2200	6737283	3876	2171	1949	5208,00
CK 22-626	2600	6737285	4581	2566	2304	5967,00
CK 22-630	3000	6737287	5286	2961	2658	6738,00

CK 33

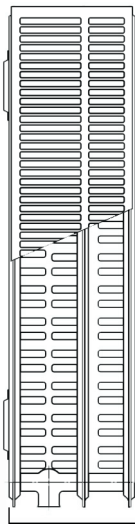

161

Benämning	Längd	Artikelnummer	Effekt 75/65/20°C	Effekt 60/45/20°C	Effekt 55/45/20°C	Pris
CK 33-604	400	6737360	994	562	505	2210,00
CK 33-605	500	6737361	1242	702	632	2434,00
CK 33-606	600	6737362	1490	843	758	2723,00
CK 33-607	700	6737363	1739	983	884	3059,00
CK 33-608	800	6737364	1987	1124	1011	3400,00
CK 33-609	900	6737365	2236	1264	1137	3652,00
CK 33-610	1000	6737366	2484	1404	1263	3877,00
CK 33-611	1100	6737367	2732	1545	1390	4173,00
CK 33-612	1200	6737368	2981	1685	1516	4427,00
CK 33-614	1400	6737369	3478	1966	1768	4929,00
CK 33-616	1600	6737370	3974	2247	2021	5436,00
CK 33-618	1800	6737371	4471	2528	2274	6242,00
CK 33-620	2000	6737372	4968	2809	2526	7030,00
CK 33-622	2200	6737373	5465	3090	2779	7636,00
CK 33-626	2600	6737375	6458	3651	3284	8684,00
CK 33-630	3000	6737377	7452	4213	3790	9796,00

Visste du att...

Du hos oss på Curant kan hitta en adapter som gör anslutning av nya radiatorer mot befintliga värmesystem lättare?

Det är inget ovanligt att man vid installation av en ny radiator i ett gammalt hus eller lägenhet upptäcker att c/c måttet inte stämmer. Vår adapter hjälper dig att snabbt och ändra c/c måttet på radiatoren så den passar det gamla systemet. Adaptern finns i två storlekar. En kort där c/c måttet kan bli +/- 200mm och en lång kapbar som ger ett max mått på +/- 500 mm och kan kapas ner till +/- 200mm.

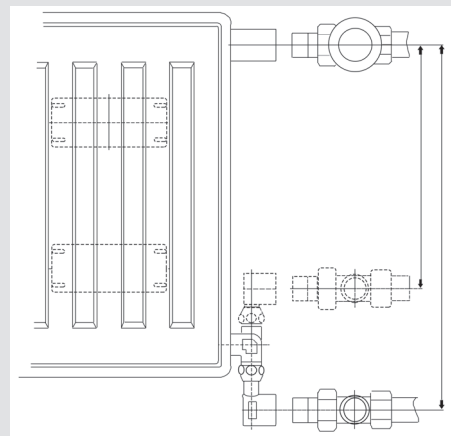

Radiatorer CK Kompakt Höjd 900 mm

CK 11



67

Benämning	Längd	Artikelnummer	Effekt 75/65/20°C	Effekt 60/45/20°C	Effekt 55/45/20°C	Pris
CK 11-904	400	6737108	527	300	270	1118,00
CK 11-905	500	6737109	659	375	338	1225,00
CK 11-906	600	6737110	791	450	406	1338,00
CK 11-907	700	6737111	923	525	473	1495,00
CK 11-908	800	6737112	1054	600	541	1646,00
CK 11-909	900	6737113	1186	675	608	1837,00
CK 11-910	1000	6737114	1318	750	676	1938,00
CK 11-911	1100	6737115	1450	826	744	2118,00
CK 11-912	1200	6737116	1582	901	811	2259,00
CK 11-914	1400	6737117	1845	1051	946	2562,00
CK 11-916	1600	6737118	2109	1201	1081	2814,00
CK 11-918	1800	6737119	2372	1351	1217	3135,00
CK 11-920	2000	6737120	2636	1501	1352	3551,00
CK 11-922	2200	6737121	2900	1651	1487	3855,00
CK 11-926	2600	6737123	3427	1951	1757	4405,00
CK 11-930	3000	6737125	3954	2251	2028	4916,00

CK 21

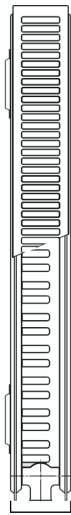

73

Benämning	Längd	Artikelnummer	Effekt 75/65/20°C	Effekt 60/45/20°C	Effekt 55/45/20°C	Pris
CK 21-904	400	6737198	747	420	377	1764,00
CK 21-905	500	6737199	934	525	472	1999,00
CK 21-906	600	6737200	1121	630	566	2245,00
CK 21-907	700	6737201	1308	735	661	2539,00
CK 21-908	800	6737202	1494	840	755	2815,00
CK 21-909	900	6737203	1681	945	849	3113,00
CK 21-910	1000	6737204	1868	1050	944	3400,00
CK 21-911	1100	6737205	2055	1155	1038	3739,00
CK 21-912	1200	6737206	2242	1260	1132	4053,00
CK 21-914	1400	6737207	2615	1470	1321	4625,00
CK 21-916	1600	6737208	2989	1680	1510	5215,00
CK 21-918	1800	6737209	3362	1890	1698	5860,00
CK 21-920	2000	6737210	3736	2100	1887	6661,00
CK 21-922	2200	6737211	4110	2310	2076	7253,00
CK 21-926	2600	6737213	4857	2730	2453	8337,00
CK 21-930	3000	6737215	5604	3151	2831	9884,00

Visste du att...

Om man tog alla radiatorer på vårt lager och kopplade in dem skulle dessa ge en samlad effekt i watt på cirka **10 107 000 W**?

Det skulle räcka till att värma upp en yta på cirka 25 hektar. Det skulle även täcka värmebehovet på cirka 1700 nybyggda villor på 150 m² eller 2160 lägenheter.

Om man tog alla radiatorer på vårt lager och la den på en lång rad skulle de bli cirka 9000m. Detta mått skulle kunna översättas till längden av 100 st fotbollsplaner.

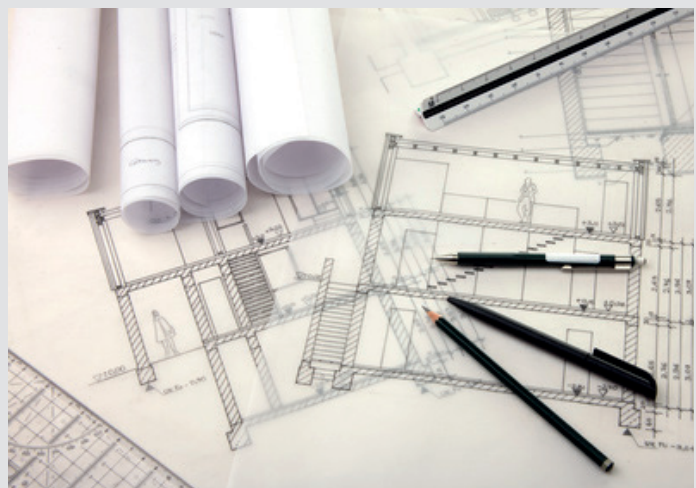

Radiatorer CK Kompakt Höjd 900 mm



CK 22

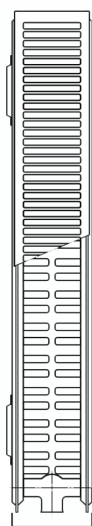

102

Benämning	Längd	Artikelnummer	Effekt 75/65/20°C	Effekt 60/45/20°C	Effekt 55/45/20°C	Pris
CK 22-904	400	6737288	934	523	470	2006,00
CK 22-905	500	6737289	1168	654	588	2262,00
CK 22-906	600	6737290	1402	785	705	2513,00
CK 22-907	700	6737291	1635	916	823	2855,00
CK 22-908	800	6737292	1869	1047	940	3180,00
CK 22-909	900	6737293	2102	1178	1058	3504,00
CK 22-910	1000	6737294	2336	1309	1175	3842,00
CK 22-911	1100	6737295	2570	1439	1293	4166,00
CK 22-912	1200	6737296	2803	1570	1410	4485,00
CK 22-914	1400	6737297	3270	1832	1645	5112,00
CK 22-916	1600	6737298	3738	2094	1880	5745,00
CK 22-918	1800	6737299	4205	2355	2115	6434,00
CK 22-920	2000	6737300	4672	2617	2350	7355,00
CK 22-922	2200	6737301	5139	2879	2585	7961,00
CK 22-926	2600	6737303	6074	3402	3055	9160,00
CK 22-930	3000	6737305	7008	3926	3525	10373,00

CK 33

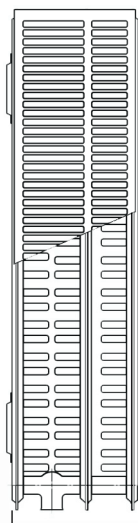

161

Benämning	Längd	Artikelnummer	Effekt 75/65/20°C	Effekt 60/45/20°C	Effekt 55/45/20°C	Pris
CK 33-904	400	6737378	1326	746	670	2749,00
CK 33-905	500	6737379	1658	932	837	3103,00
CK 33-906	600	6737380	1990	1118	1005	3496,00
CK 33-907	700	6737381	2321	1305	1172	3933,00
CK 33-908	800	6737382	2653	1491	1340	4416,00
CK 33-909	900	6737383	2984	1678	1507	4719,00
CK 33-910	1000	6737384	3316	1864	1675	5043,00
CK 33-911	1100	6737385	3648	2051	1842	5393,00
CK 33-912	1200	6737386	3979	2237	2010	5766,00
CK 33-914	1400	6737387	4642	2610	2345	6407,00
CK 33-916	1600	6737388	5306	2983	2680	7034,00
CK 33-918	1800	6737389	5969	3355	3015	7780,00
CK 33-920	2000	6737390v	6632	3728	3350	8711,00
CK 33-922	2200	6737391	7295	4101	3685	9430,00
CK 33-926	2600	6737393	8622	4847	4355	10376,00
CK 33-930	3000	6737395	9948	5592	5025	11488,00

Användningsområden

Termostat ENT används för att reglera värme eller kyla i ex. radiatorsystem, konvektorer, kylsystem etc.

Termostat ENT passar till samtliga MMA's radiatorventiler, radiatorkoppel eller kylventiler. Med en adaptersats kan man montera ENT på MMA's äldre ventiler och även på ventiler av annat fabrikat.

Beskrivning

ENT har många viktiga fördelar:

- ENT sparar energi och kostnader genom att begränsa värme vid annan värmepåverkan.
- ENT ger hög komfort genom att hålla rumstemperaturen konstant, individuellt för varje rum.
- ENT är lätt att läsa av, siffrorna syns i ett fönster, och vingen vid siffran 5 är lite högre ger cirka 20°C - hjälp för synskadade.
- ENT finns som standard 0-26°C, men kan levereras max- eller min-begränsad från fabrik.
- ENT har en "*" (frostskyddsmarkering), skyddar mot frostska i rum som inte används.
- ENT stänger ventilen helt vid "0", vädringsläge.

Tekniska data

Regleringsintervall	0-26°C
Hysteres	0,3-0,5K
Värmeöverföring (ventilhus-känslkropp)	0,5K
Tidskonstant	20 minuter
Differenstryckkänslighet	0,4K

Utförande

Material	Polyamid Mässing 5170
Vikt	105 gram

Temperurskala vid stängd ventil

0	mekaniskt avstängd
*	8°C (frostskydd)
1	12
3	16
5	20
6	22
7	24
8	26

*Rumstemperaturen blir ca. 1-2°C lägre än inställt värde.

Beställningsbeteckningar

RSK nr.	Benämning	Beteckning	Art.nr.
480 60 21	Termostat 0-26°C	ENT	3010801
480 60 18	Termostat 0-22°C	ENT 22°C	3010806
480 60 19	Termostat 0-23°C	ENT 23°C	3010807
480 60 20	Termostat 0-24°C	ENT 24°C	3010808

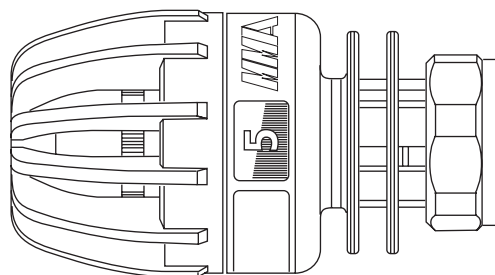

Rätt till ändringar förbehålles

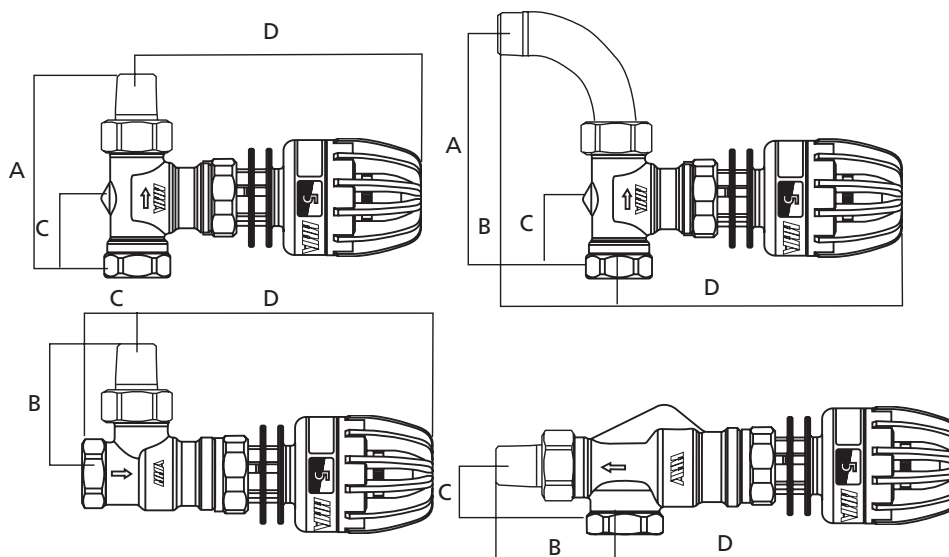

Byggmått

Ventil	Ansl.	A	B	C	D
FV Rak med nippel	10	75		29	114
	15	88		32	114
	20	102		34	114
FV Rak med böj	10	93	48	29	114
	15	104	56	32	114
	20	120	65	34	114
FVV Vinkel med nippel	10		49	21	114
	15		56	24	114
	20		65	28	114
FVAV Avig vinkel med nippel	10		48	21	125
	15		56	24	125
	20		65	28	125

Alla mått är i mm.

Max stängningstryck

Ansl.nr.	mvp	kPa
FV-ser. 10	15	150
FV-ser.15	15	150
FV-ser.20	15	150

Rätt till ändringar förbehålles

Termostat MTW



Användningsområden

Termostat MTW används för att reglera ventiler för värme och kyla manuellt i t.ex radiatorsystem, kylsystem och handdukstorkar.

Beskrivning

MTW är en självverkande ställbar termostat anpassad till MMAs ventilsortiment för att ge bästa möjliga rumsreglering. Inställt värde visas i ett fönster på termostaten, den finns som standard 0-28°C, men kan levereras max- eller minbegränsad från fabrik. MTW har en fördjupning vid siffran 6 för att underlätta för synskadade. Symbolen * skyddar mot frostskada i exempelvis rum som inte används. Termostaten stänger helt ventilen vid siffran 0. MMA's beteckningar avser stängtemperaturer, då termostaten är helt stängd. Rumstemperatur som blir i rummet ligger ca 2°C lägre.

MTW passar på alla MMAs ventiler och har en anslutning som är M28x1,5, för ventiler av annat fabrikat finns den även med anslutning M30x1,5. Termostaten är energiklassad i enlighet med TELL registrerings nummer 10417-20110831. MTW är godkänd enligt EN215 tillsammans med FVR10, FVV10, FVAV10, FVR15, FVV15 och FVAV15.

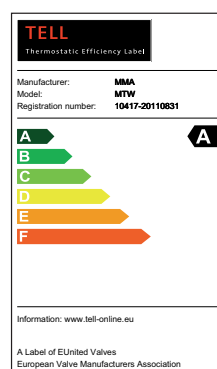

Teknisk data

Regleringsintervall

0-28°C, se skala nedan

Hysteres

0,5 K

Vattentemperaturkänslighet

0,6 K

Differenstryckskänslighet

0,2 K

Reaktionstid

22 minuter

Max lagringstemperatur

50°C

Material

Polyamid, polyacetal, PC+ABS och mässing CW 614

Kulör

RAL 9016

Vikt

105 g

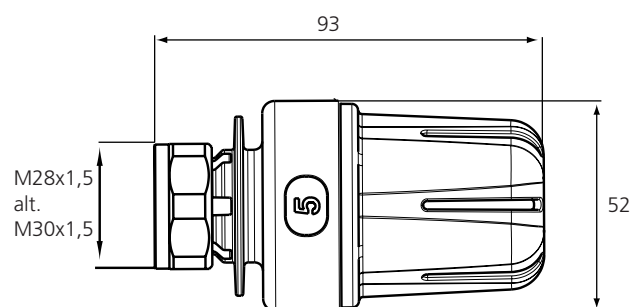

	0	* Frostskydd	1	3	5	6	7	8	9	
Stängd		8	10	14	18	20	22	24	26	ca. °C nom ca rumstemperatur
Stängd		10	12	16	20	22	24	26	28	ca. °C max vid stängd ventil

OBS! Rumstemperaturen blir ca 1-2 grader lägre än stängnings värde.

Maxbegränsning

1. Vrid ratten mot maxläge till en röd indikering syns i ett av de båda fönstren.
2. Tryck in indikeringen och vrid till önskad temperatur, se temperaturskala nedan.
3. Släpp indikeringen, termostaten är nu maxbegränsad.

Minbegränsning

1. Vrid ratten mot minläge tills en blå indikering syns i ett av de båda fönstren.
2. Tryck in indikeringen och vrid till önskad temperatur, se temperaturskala.
3. Släpp indikeringen, termostaten är nu minbegränsad.

Beställ ett speciellt verktyg att hänga i nyckelknippan från MMA.

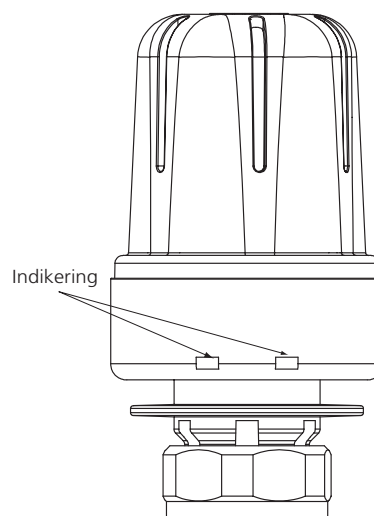

Måttuppgifter

	Dim	A	B	C	D
Rak ventil med nippel	10	75		29	120
	15	88		32	120
	20	102		34	120
Rak ventil med böj	10	93	48	29	120
	15	104	56	32	120
	20	120	65	34	120
Vinkel ventil med nippel	10		49	21	120
	15		56	24	120
	20		65	28	120
Avig vinkel ventil med nippel	10		48	21	130
	15		56	24	130
	20		65	28	130

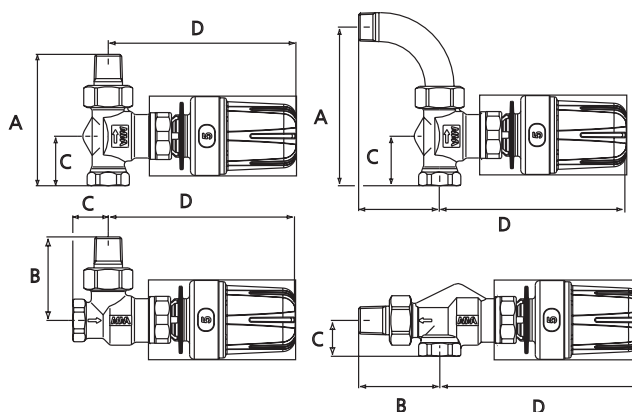

Beställningsbeteckningar

RSK nr.	Art.nr.	Benämning	Beskrivning	Förmodad rumstemperatur
480 63 44	3011201	MTW-28	0-28°C M28x1,5	ca 26°C
480 63 46	3011202	MTW-28	0-22°C M28x1,5	ca 20°C
480 63 47	3011203	MTW-28	0-23°C M28x1,5	ca 21°C
480 63 48	3011204	MTW-28	0-24°C M28x1,5	ca 22°C
480 66 32	3011222	MTW-28	0-25°C M28x1,5	ca 23°C
480 63 52	3011601	MTW-30	0-28°C M30x1,5	ca 26°C
480 63 59	3011208	MTW-28	8-28°C M28x1,5	ca 26°C
480 63 49	3011205	MTW-28	8-22°C M28x1,5	ca 20°C
480 63 50	3011206	MTW-28	8-23°C M28x1,5	ca 21°C
480 63 51	3011207	MTW-28	8-24°C M28x1,5	ca 22°C

Vi förbehåller oss rätten att ändra produkterna utan föregående varsel.