

FW32B6120



---

**SV** Tvättmaskin

Bruksanvisning



**Electrolux**

## INNEHÅLL

1. SÄKERHETSINFORMATION.....	3
2. SÄKERHETSFÖRESKRIFTER.....	4
3. PRODUKTBESKRIVNING.....	5
4. BESKRIVNING AV KONTROLLPANELEN.....	6
5. PROGRAMÖVERSIKT.....	7
6. FÖRBRUKNINGSVÄRDEN.....	9
7. TILLVALSFUNKTIONER.....	10
8. INSTÄLLNINGAR.....	10
9. INNAN FÖRSTA ANVÄNDNING.....	11
10. DAGLIG ANVÄNDNING.....	11
11. RÅD OCH TIPS.....	15
12. SKÖTSEL OCH RENGÖRING.....	16
13. FELSÖKNING.....	20
14. TEKNISKA DATA.....	22

## VI TÄNKER PÅ DIG

Tack för att du köpt en Electrolux-produkt. Du har valt en produkt som för med sig årtionden av yrkeserfarenhet och innovation. Genial och elegant har den utformats med dig i åtanke. Så när du än använder den kan du känna dig trygg med att veta att du får fantastiska resultat varje gång.

Välkommen till Electrolux.

**Besök vår webbplats för att:**



Få tips om användning, broschyrer, felsökare, serviceinformation:  
**[www.electrolux.com](http://www.electrolux.com)**



Registrera din produkt för bättre service:  
**[www.registerelectrolux.com](http://www.registerelectrolux.com)**



Köp tillbehör, förbrukningsvaror och originalreservdelar till din produkt:  
**[www.electrolux.com/shop](http://www.electrolux.com/shop)**

## KUNDTJÄNST OCH SERVICE

Vi rekommenderar att originalreservdelar används.

Ha följande uppgifter tillhands när du kontaktar serviceavdelningen. Modell, PNC, serienummer.

Informationen finns på typskylten.



Varningar/viktig säkerhetsinformation



Allmän information och tips



Miljöinformation

Med reservation för ändringar.

# 1. ⚠ SÄKERHETSINFORMATION

Läs noga de bifogade instruktionerna före installation och användning av produkten. Tillverkaren kan inte hållas ansvarig för personskador eller skador på egendom som orsakats av felaktig installation eller användning. Förvara alltid instruktionerna tillsammans med produkten för framtida bruk.

## 1.1 Säkerhet för barn och handikappade

- Denna produkt kan användas av barn från 8 års ålder och uppåt, och av personer med nedsatt fysisk, sensorisk eller mental förmåga, samt personer med bristande erfarenhet och kunskap, om de övervakas eller instrueras beträffande hur produkten används på ett säkert sätt och förstår de risker som är förknippade med användningen.
- Låt inte barn leka med produkten.
- Barn under tre år ska hållas borta såvida de inte hålls under uppsikt hela tiden.
- Håll allt förpackningsmaterial utom räckhåll för barn.
- Håll allt tvättmedel utom räckhåll för barn.
- Håll barn och husdjur borta från produkten när luckan är öppen.
- Om produkten har ett barnlås rekommenderar vi att du aktiverar det.
- Rengöring och användarunderhåll ska inte utföras av barn utan tillsyn.

## 1.2 Allmän säkerhet

- Ändra inte produktens specifikationer.
- Följ den angivna maximala tvättmängden 6 kg (se avsnittet "Programöversikt").
- Vattentrycket (minimum och maximum) måste vara mellan 0,5 bar (0,05 MPa) och 8 bar (0,8 MPa).
- Ventilationsöppningarna i botten (om tillämpligt) får ej täppas igen av en matta.

- Produkten ska anslutas till vattentillförseln med de nya medföljande slanguppsättningarna. Gamla slanguppsättningar får inte återanvändas.
- Om nätsladden är skadad måste den bytas av tillverkaren, tillverkarens auktoriserade servicerepresentant eller personer med motsvarande utbildning, för att undvika fara.
- Stäng av produkten och koppla bort den från eluttaget före underhåll.
- Spruta inte vatten eller ånga för att rengöra produkten.
- Rengör produkten med en fuktig, mjuk trasa. Använd bara neutrala rengöringsmedel. Använd inte produkter med slipeffekt, skursvampar, lösningsmedel eller metallföremål.

## 2. SÄKERHETSFÖRESKRIFTER

### 2.1 Installation

- Ta bort förpackningen och transportbultarna.
- Spara transportbultarna. När du flyttar produkten igen måste du spärra trumman.
- Produkten är tung, så var alltid försiktig när du flyttar den. Använd alltid skyddshandskar.
- Installera eller använd inte en skadad produkt.
- Följ de installationsinstruktioner som följer med produkten.
- Installera inte och använd inte produkten på en plats där temperaturen understiger 0 °C eller där den utsätts för väder och vind.
- Kontrollera att golvet där du installerar produkten är plant, stabilt, värmebeständigt och rent.
- Kontrollera att luft kan cirkulera mellan produkten och golvet.
- Ställ in fötterna så att det finns tillräckligt utrymme mellan produkten och mattan.
- Installera inte produkten där luckan inte kan öppnas helt.
- Använd alltid ett korrekt installerat, stötsäkert och jordat eluttag.
- Kontrollera att produktens märkdata överensstämmer med din strömkälla. I annat fall, kontakta en elektriker.
- Använd inte grenuttag eller förlängningssladdar.
- Kontrollera så att du inte skadar stickkontakten och nätkabeln. Om produktens nätkabel behöver bytas måste det göras av vårt auktoriserade servicecenter.
- Anslut stickkontakten till eluttaget endast i slutet av installationen. Kontrollera att stickkontakten är åtkomlig efter installationen.
- Ta inte i nätkabeln eller stickkontakten med våta händer.
- Dra inte i nätkabeln för att koppla bort produkten från eluttaget. Ta alltid tag i stickkontakten.
- Endast för Storbritannien och Irland: Maskinen har en 13 A stickkontakt. Om säkringen i stickkontakten måste bytas ut ska en 13 A ASTA (BS 1362) säkring användas.
- Denna produkt uppfyller kraven enligt EEG-direktiven.

### 2.2 Elektrisk anslutning

- Produkten måste jordas.

## 2.3 Anslutning av vatten

- Kontrollera så att du inte skadar vattenslangarna.
- Innan du ansluter produkten till nya rör eller till rör som inte har använts på länge låter du vattnet rinna tills det är rent.
- Den första gången du använder produkten ska du kontrollera att inget läckage förekommer.

## 2.4 Använd



### WARNING!

Det finns risk för personskador, elstöt, brand eller skador på produkten.

- Använd uteslutande denna produkt för hushållsbruk.
- Följ säkerhetsanvisningarna på tvättmedelspaketet.
- Placera inga lättantändliga produkter eller föremål som är fuktiga med lättantändliga produkter i, nära eller på produkten.
- Kontrollera att du tagit ut alla metallföremål från tvätten.

- Placera inte en behållare för uppsamling av vattenläckage under produkten. Kontakta auktoriserat servicecenter för att kontrollera vilka tillbehör som kan användas.
- Ta inte på luckglaset när ett program är igång. Glaset kan bli hett.

## 2.5 Underhåll

- Kontakta en auktoriserad serviceverkstad för reparation av produkten.
- Använd endast originaldelar.

## 2.6 Avfallshantering



### WARNING!

Risk för kvävning eller skador.

- Koppla loss produkten från eluttaget.
- Klipp av strömkabeln och kassera den.
- Ta bort lucklåset för att hindra att barn eller djur stängs in inuti produkten.

# 3. PRODUKTBESKRIVNING

## 3.1 Översikt över produkten

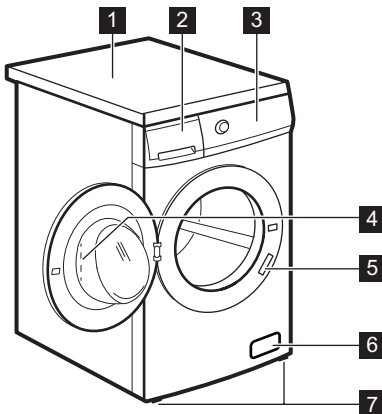

- 1 Bänkskiva
- 2 Tvättmedelsfack
- 3 Kontrollpanelen
- 4 Luckhandtag
- 5 Typskylt
- 6 Filter till tömningspump
- 7 Fötter för nivåutjämning av produkten

### 3.2 För att aktivera/inaktivera Barnlåset

Denna produkt hindrar barn eller djur från att bli instängda i trumman.

Vrid enheten medurs, tills skåran är horisontellt.

Du kan inte stänga luckan.

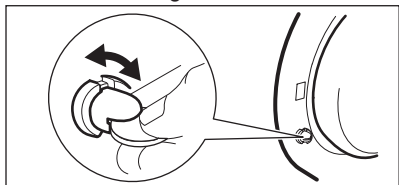

Stäng luckan genom att vrida enheten moturs tills skåran är vertikal.

### 3.3 Fästplåtsats (4055171146)









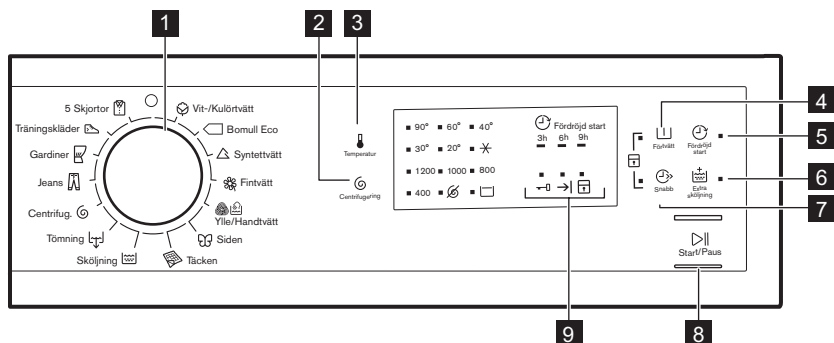

Finns att köpa hos närmaste auktoriserade återförsäljare.

Om du installerar produkten på en plint måste du fästa fast produkten i fästplåtarna.













Läs noga igenom anvisningarna som medföljer tillbehöret.

## 4. BESKRIVNING AV KONTROLLPANELEN



- 1** Programväljare
- 2** Touch-kontroll för Reducerad centrifugering  (Centrifugering)
- 3** Touch-kontroll för Temperatur  (Temperatur)
- 4** Touch-kontroll för Förtvätt  (Förtvätt)
- 5** Touch-kontroll för Fördrojd start  (Fördrojd start)
- 6** Touch-kontroll för Extra sköljning  (Extra sköljning)
- 7** Touch-kontroll för Snabb  (Snabb)
- 8** Touch-kontroll för Start/Paus  (Start/Paus)
- 9** Programstatuslampor:  
Indikator för Lucklås   
Indikator för Program klart   
Indikator för Barnlås 

## 5. PROGRAMÖVERSIKT

Program Temperaturområde	Max. tvättmängd Max. centrifugeringshastighet	Programbeskrivning (Typ av tvätt och smutsgrad)
 Vit-/Kulörtvätt 90° - Kall	6 kg 1200 varv/ minut	<b>Vit och färgad bomull.</b> Normal smuts och lätt smuts.
 Bomull Eco <sup>1)</sup> 60° - 40°	6 kg 1200 varv/ minut	<b>Vit bomull och färgäktad bomull.</b> Normalt smutsad tvätt. Energiförbrukningen minskar och programmets tvättfas förlängs.
 Syntettvätt 60° - Kall	3 kg 1200 varv/ minut	<b>Syntetplagg eller blandade material.</b> Normalt smutsad tvätt.
 Fintvätt 40° - Kall	3 kg 1200 varv/ minut	<b>Ömtåliga material som akryl, viskos, polyester.</b> Normalt smutsad tvätt.
 Ylle/ Handtvätt 40° - Kall	2 kg 1200 varv/ minut	<b>Ylle som kan tvättas i maskin, ylle som ska handtvättas och ömtåliga material</b> med skötselrådet "handtvätt". <sup>2)</sup>
 Siden 30°	1 kg 800 varv/minut	Specialprogram för <b>silke och blandade syntetmaterial.</b>
 Täcken 60° - 30°	3 kg 800 varv/minut	Specialprogram för en <b>syntetfilt, ett täcke, ett sängöverkast</b> , etc.
 Sköljning	6 kg 1200 varv/ minut	För att skölja och centrifugera tvätten. <b>Alla material.</b>
 Tömning	6 kg	För att tömma ut vattnet i trumman. <b>Alla material.</b>
 Centrifug.	6 kg 1200 varv/ minut	För att centrifugera och tömma ut vattnet i trumman. <b>Alla material.</b>
 Jeans 60° - Kall	6 kg 1200 varv/ minut	<b>Denim- och jerseyplagg.</b> Även för plagg i mörka färger.
 Gardiner 40° - Kall	2 kg 800 varv/minut	Specialprogram för <b>gardiner.</b> Förtvättfasen aktiveras automatiskt. <sup>3)</sup>
 Träningskläder 30°	3 kg 800 varv/minut	<b>Plagg i syntetmaterial och ömtåliga plagg.</b> Lätt smutsad tvätt eller plagg som ska fräschas upp.

Program Temperaturområde	Max. tvättmängd Max. centrifugeringshastighet	Programbeskrivning (Typ av tvätt och smutsgrad)
 5 Skjortor 30°	1,5 kg 800 varv/minut	<b>Syntet och blandade material.</b> Lätt smutsad tvätt och plagg som ska fräschas upp. För 5-6 skjortor.

1) **Standardprogram för energimärkningens förbrukningsvärden.** Enligt bestämmelsen 1061/2010 är dessa program "Standardprogram 60 °C bomull" och "Standardprogram 40 °C bomull". De är de mest effektiva programmen vad gäller kombinationen energi- och vattenförbrukning för normalt smutsad tvätt.























Vattentemperaturen i tvättfasen kan skilja sig från temperaturen som anges för valt program.

2) Under det här programmet roterar trumman sakta så att plaggen tvättas skonsamt. Det kan se ut som att trumman inte roterar eller inte roterar ordentligt. Detta är normalt för produkten.

3) Fyll inte på tvättmedel för förtvättfasen om du ska skölja med bara vatten.

#### Programfunktioner kompatibilitet

Program							
	■	■	■	■	■	■	■
	■	■	■	■	■	■	■
	■	■	■	■	■	■	■
	■	■	■	■	■	■	■
	■	■	■	■	■	■	■
	■	■	■	■	■	■	■
	■	■	■	■	■	■	■
	■	■	■	■	■	■	■
	■	■	■	■	■	■	■
	■	■	■	■	■	■	■
	■	■	■	■	■	■	■
	■	■	■	■	■	■	■
	■	■	■	■	■	■	■



<b>Program</b>							
	■	■					■

1) Om du väljer funktionen Snabb rekommenderar vi att du minskar mängden tvätt. Det går att fylla produkten helt men tvättresultatet kan bli sämre. Rekommenderad vikt: bomull: 3 kg, syntet och fintvätt: 1,5 kg.

## 6. FÖRBRUKNINGSVÄRDEN



Uppgifterna i tabellen är ungefärliga. Olika orsaker kan ändra uppgifterna: mängden och typen av tvätt, vattnet och omgivningstemperatur.

Program	Tvättmängd (kg)	Energiförbrukning (kWh)	Vattenförbrukning (liter)	Ungefärlig programtid (minuter)	Återstående fukt (%) <sup>1)</sup>
Vit-/Kulörtvätt 60 °C	6	1,20	65	155	53
Vit-/Kulörtvätt 40 °C	6	0,75	60	155	53
Syntetvätt 40 °C	3	0,60	56	103	35
Fintvätt 40 °C	3	0,55	59	81	35
Ylle/Handtvätt 30 °C <sup>2)</sup>	2	0,30	53	57	30
<b>Vanliga bomullsprogram</b>					
Standard 60 °C bomull	6	0,81	44	213	53
Standard 60 °C bomull	3	0,58	34	192	53
Standard 40 °C bomull	3	0,47	33	181	53

1) När centrifugeringen är klar.

2) Finns ej för vissa modeller.

Av-läge (W)	Kvar på-läge (W)
0,48	0,48
Informationen i tabellen ovan är i enlighet med EU-kommissionens förordning 1015/2010 om genomförande av direktiv 2009/125/EG.	

## 7. TILLVALSFUNKTIONER

### 7.1 Temperatur

Ställ in den här funktionen för att ändra den inställda temperaturen.

Indikator  = kallt vatten.

Kontrolllampan för inställd temperatur tänds.

### 7.2 Centrifug.

Med den här funktionen kan du ändra den förinställda centrifugeringshastigheten.

Kontrolllampan för inställd hastighet tänds.

**Tillvalscentrifugeringsfunktioner:**

**Ingen centrifugering** 

- Ställ in den här funktionen för att inaktivera alla centrifugeringsfaser. Endast tömningsfasen är tillgänglig.
- Kontrolllampan tänds.
- Ställ in funktionen för mycket ömtåliga plagg.
- Sköljfasen använder mer vatten för vissa tvättprogram.

**Sköljstopp** 

- Ställ in den här funktionen för att förhindra att tvätten skrynklar.
- Kontrolllampan tänds.
- Det finns vatten i trumman när programcykeln är klar.
- Trumman roterar regelbundet för att undvika att tvätten skrynklas.
- Luckan förblir låst. Du måste tömma ut vattnet för att kunna låsa upp luckan.



Se "När programmet är klart" för tömning av vattnet.

### 7.3 Förtvätt

Med den här funktionen kan du lägga till en förtvättsfas till ett tvättprogram.

Använd den här funktionen för hårt smutsad tvätt.

När du ställer in den här funktionen ökar programmets längd.

Kontrolllampan tänds.

### 7.4 Fördröjd start

Med den här funktionen kan du fördröja starten av ett program med 9, 6 eller 3 timmar.

Indikatorn för funktionen och inställt värde lyser.

### 7.5 Extra sköljning

Med den här funktionen kan du lägga till några sköljningar till ett tvättprogram.

Använd den här funktionen för personer som är allergiska mot tvättmedel och i områden där vattnet är mjukt.

Kontrolllampan tänds.

### 7.6 Snabb

Med den här funktionen kan du minska programlängden.



Ställ in den här funktionen för lätt smutsade plagg eller plagg som ska fräschas upp.

Tillhörande indikator tänds.

## 8. INSTÄLLNINGAR

### 8.1 Barnlås

Med den här funktionen kan du förhindra att barnen leker med kontrollpanelen.

- **Aktivera/avaktivera** funktionen genom att trycka på  och 

• samtidigt tills indikatorn  tänds/släcks.



Du kan aktivera funktionen:

- Efter att du tryckt på : alternativt och programvredet är låsta.

- Innan du trycker på : Produkten startar inte.



## 8.2 Permanent inställning av extra sköljning

Med den här funktionen kan du ha funktionen för extra sköljning på permanent när du ställer in ett nytt program.

- **Aktivera/avaktivera** funktionen genom att trycka på  och  samtidigt tills kontrollampan  **tänds/släcks**.

## 8.3 Ljudsignaler

Ljudsignalen låter när:

- När programmet är klart.
  - När ett fel har uppstått på produkten.
- Avaktivera/aktivera** ljudsignalerna genom att trycka på  och  samtidigt i 6 sekunder.



Om du inaktiverar ljudsignalerna fortsätter de att låta när det är fel på produkten.

# 9. INNAN FÖRSTA ANVÄNDNING

1. Håll en liten mängd tvättmedel i facket för tvättfasen.
2. Ställ in och starta ett program för bomull vid högsta temperaturen utan tvätt.

Detta tar bort all möjlig smuts från trumman och baljan.

# 10. DAGLIG ANVÄNDNING



**VARNING!**  
Se säkerhetsavsnitten.

## 10.1 Fylla på tvätt

1. Öppna luckan till produkten
2. Lägg in tvätten i trumman, ett plagg i taget.
3. Skaka plaggen innan du lägger in dem i produkten.

Lägg inte i för mycket tvätt i trumman.

4. Stäng luckan ordentligt.

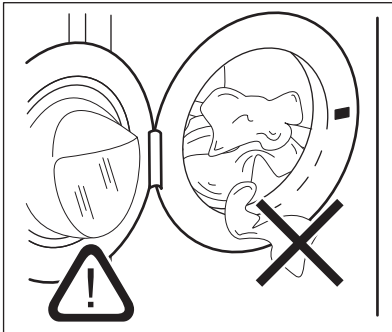

**FÖRSIKTIGHET!**  
Kontrollera att det inte finns någon tvätt kvar mellan tätningen och luckan. Det finns risk för vattenläckage eller att tvätten skadas.

## 10.2 Använda tvättmedel och andra medel

1. Mät upp tvätt- och sköljmedel.
2. Lägg tvättmedlet och sköljmedlet i facken.
3. Stäng tvättmedelslådan försiktigt

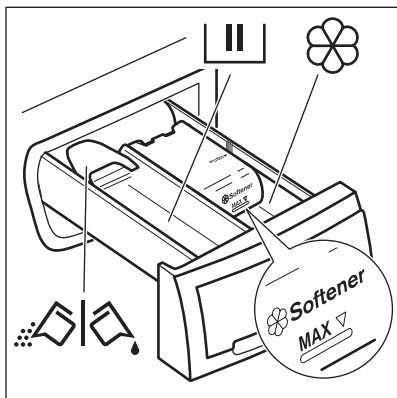

### 10.3 Tvättmedelsfack

	<p>Tvättmedelsfack för tvättfasen. Om du använder flytande tvättmedel lägger du i det precis innan du startar programmet.</p>
	<p>Fack för flytande tillsatser (sköljmedel, stärkelse).</p> <p> <b>FÖRSIKTIGHET!</b> Fyll inte på över <b>MAX</b>-nivån.</p>
	<p>Flik för pulvertvättmedel eller flytande tvättmedel.</p>
<p>När du ställer in ett program med för-tvätt (eller alternativ) lägger du tvättmedlet för för-tvätt direkt i trumman.</p>	

### 10.4 Flytande eller pulvertvättmedel

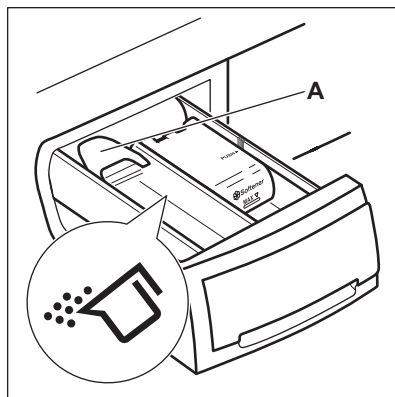

Standardpositionen för fliken är **A** (pulvertvättmedel).

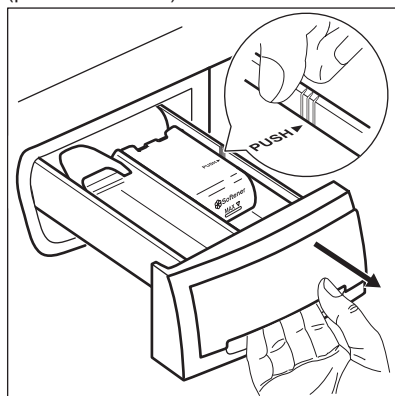

Använda flytande tvättmedel:  
**1.** Ta ut lådan. Skjut lådans kant på plats med pilen (PUSH) för att underlätta uttag av lådan.

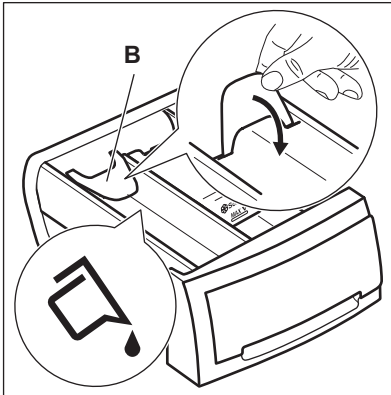

2. Justera fliken i position B.
3. Sätt tillbaka lådan i fördjupningen.

- i** När du använder flytande tvättmedel:
- Använd inte geléaktigt eller flytande tvättmedel.
  - Lägg inte i mer flytande tvättmedel än 120 ml.
  - Ställ inte in programmet med förvätt.
  - Ställ inte in fördröjd start.

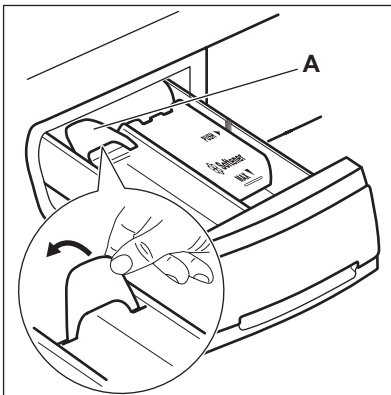

När fliken är i position B och du vill använda pulvertvättmedel:

1. Ta ut lådan.
2. Justera fliken i position A.
3. Sätt tillbaka lådan i fördjupningen.

## 10.5 Inställning av program

1. Vrid programväljaren till önskat tvättprogram:

- Indikatorn för blinkar.
2. Ändra vid behov temperaturen och centrifugeringshastigheten eller lägg till tillgängliga funktioner. När du aktiverar en funktion visas indikatorn för inställd funktion.

- i** Om du gör ett felaktigt val blinkar indikatorn röd.

## 10.6 Starta ett program utan fördröjd start

Tryck på .

- Indikatorn slutar blinka och fortsätter lysa med fast sken.
- Programmet startar, luckan låses och indikatorn lyser.
- Tömningspumpen kan vara igång en kort tid i början av tvättprogrammet.

## 10.7 Starta ett program med fördröjd start

1. Tryck på för att ställa in fördröjningen du vill ställa in. Indikatorn för den valda fördröjningen lyser. Indikatorn för är tänd.

2. Tryck på :
  - Produktens nedräkning startar.
  - När nedräkningen är klar startar programmet automatiskt.



- i** Du kan avbryta eller ändra inställningen för den fördröjda starten innan du trycker på .

Avbryta den fördröjda starten:

- a. Ställ produkten i pausläge genom att trycka på .
- b. Tryck på tills indikatorn för inställd fördröjning släcks. Tryck på en gång till för att starta programmet direkt.

## 10.8 Avbryta ett program och ändra funktionerna

Du kan bara ändra vissa funktioner innan de satts igång.

1. Tryck på .
2. Kontrolllampan blinkar.
3. Tryck på  igen. Programmet fortsätter.

## 10.9 Avbryta ett pågående program



1. Vrid programväljaren till -läget för att avbryta programmet och avaktivera produkten.
2. Vrid programväljaren igen för att aktivera produkten. Du kan nu ställa in ett nytt tvättprogram.



Innan ett nytt program startas kan vattnet tömmas ut ur produkten. I det här fallet måste du kontrollera att det fortfarande finns tvättmedel i tvättmedelsfacket. Om det inte gör det, fyll på tvättmedel igen.

## 10.10 Öppna luckan när fördröjd start är aktiverat

Luckan är låst medan en fördröjd start pågår och  visas på displayen.

1. Tryck på  för att pausa produkten.
2. Vänta tills indikatorn för lucklåset  släcks.
3. Du kan öppna luckan.
4. Stäng luckan och tryck på  igen. Startfördröjningen fortsätter vara aktiverad.

## 10.11 Öppna luckan när programmet är aktiverat

Luckan är låst medan ett program pågår och  visas på displayen.







### FÖRSIKTIGHET!



Om temperaturen och nivån på vattnet i trumman är för hög kan du inte öppna luckan.

1. Vrid programväljaren till -läget för att avaktivera produkten.
2. Vänta några minuter innan du öppnar produktens lucka.
3. Stäng produktens lucka.
4. Ställ in programmet igen.





## 10.12 När programmet är klart

- Produkten stannar automatiskt.
- En ljudsignal hörs (om den är aktiverad).
- Indikatorn för knapp  släcks.
- Indikatorn för lucklåset  släcks.
- Indikatorn för  är tänd.
- Du kan öppna luckan.
- Ta ut tvätten ur produkten. Kontrollera att trumman är tom.
- Stäng vattenkranen.
- Vrid programväljaren till -läget för att avaktivera produkten.
- Låt luckan stå på glänt för att undvika mögelbildning och dålig lukt.

### Tvättprogrammet är klart men det finns vatten i trumman:

- Trumman roterar regelbundet för att undvika att tvätten skrynklas.
- Indikatorn för luckan  är tänd. Indikatorn  blinkar. Luckan förblir låst.
- Du måste tömma ut vattnet för att kunna öppna luckan.

### För tömning av vattnet:

1. Sänk vid behov centrifugeringshastigheten. Om du ställer in  tömmer produkten endast.
2. Tryck på . Produkten tömmer ut vattnet och centrifugerar.
3. När programmet är klart och indikatorn för lucklåset  släcks kan du öppna luckan.
4. Vrid programväljaren till -läget för att avaktivera produkten.



Produkten töms och centrifugerar automatiskt efter cirka 18 timmar (utom för ylleprogrammet).

### 10.13 Standby

Energisparläget aktiveras några minuter efter tvättprogrammet är klart om du inte stänger av produkten.

Energisparläget minskar energiförbrukningen när produkten är i standby-läge.

- Alla indikatorlampor slocknar.
- Indikatorn för ►|| blinkar sakta.
- Tryck på någon av funktionerna för att avaktivera energisparläget.



Om du ställer in ett program eller ett alternativ som slutar med vatten i trumman, **aktiveras inte energibesparingsfunktionen** för att påminna dig om att tömma ut vattnet.

## 11. RÅD OCH TIPS

### 11.1 Fylla på tvätt

- Dela in tvätten i: vittvätt, kulörtvätt, syntetmaterial, ömtåliga material och ylle
- Följ tvättanvisningarna som finns på tvätmärknigen.
- Tvätta inte vita och färgade plagg tillsammans.
- Vissa färgade plagg kan missfärgas i första tvätten. Vi rekommenderar att du tvättar dem separat de första gångerna.
- Stäng örngott, blyxtlås, hakar och tryckknappar. Knyt skärp.
- Töm alla fickor och veckla ut plaggen.
- Vänd ut och in på flerfärgade plagg, ylle och plagg med tryck.
- Ta bort svåra fläckar.
- Tvätta svåra smutsfläckar med ett specialtvättmedel.
- Var försiktig med gardiner. Ta bort hakarna eller lägg gardinerna i en tvättpåse eller ett örngott.
- Tvätta inte saker i produkten utan fäll eller med snitt. Tvätta små plagg (t.ex. bygelbehåar, bälten, strumpbyxor osv.) i en tvättpåse.
- En mycket liten tvättmängd kan orsaka balansproblem vid centrifugeringsfasen. Om detta händer, justera plaggen manuellt i baljan och starta centrifugeringsfasen igen.

Vi rekommenderar att du tar bort dessa fläckar innan du lägger in plaggen i produkten.

Det finns särskilda fläckborttagningsmedel. Använd ett fläckborttagningsmedel som lämpar sig för typen av fläck och material.

### 11.3 Tvättmedel och tillsatser

- Använd endast tvättmedel och tillsatser som är särskilt avsedda för tvättmaskiner:
  - pulver för alla typer av material,
  - Pulver för ömtåliga material (40 °C max) och ylle
  - flytande tvättmedel, helst för tvättprogram med låga temperaturer (max. 60 °C) för alla typer av material, eller specialtvättmedel för endast ylle.
- Blanda inte olika sorters tvättmedel.
- För miljöns skull ska du inte använda mer diskmedel än nödvändigt.
- Följ alltid anvisningarna på förpackningen till dessa produkter.
- Använd rätt produkter för materialets typ och färg, programtemperatur och smutsgrad.
- Om produkten inte har ett tvättmedelsfack med luckenheten tillsätter du det flytande tvättmedlet med en doseringsboll (fås från tvättmedelstillverkaren).

### 11.2 Svåra fläckar

Det räcker inte med vatten och tvättmedel för vissa fläckar.

## 11.4 Miljötips

- Ställ in ett program utan förvtvätt om du har tvätt som är normalt smutsig
- Starta alltid ett tvättprogram med full maskin.
- Använd vid behov fläckborttagningsmedel när du ställer in ett program med låg temperatur.
- Kontrollera vattenhårdheten i hemmet så att du använder rätt mängd tvättmedel

## 11.5 Vattenhårdhet

Om vattenhårdheten där du bor är hög eller medelhög rekommenderar vi att du

använder en vattenavhårdare för tvättmaskiner. I områden där vattenhårdheten är mjuk behövs ingen vattenavhårdare.

Kontakta din lokala vattenmyndighet för att ta reda på vattenhårdheten där du bor.

Använd rätt mängd sköljmedel. Följ alltid anvisningarna på förpackningen till produkten.

# 12. SKÖTSEL OCH RENGÖRING



### WARNING!

Se säkerhetsavsnitten.

## 12.1 Utvändig rengöring

Rengör produkten bara med tvål och varmt vatten. Torka alla ytor noga.



### FÖRSIKTIGHET!

Använd inte denaturerad sprit, lösningsmedel eller kemiska produkter.

## 12.2 Avkalkning

Om vattenhårdheten där du bor är hög eller medelhög rekommenderar vi att du använder ett avkalkningsmedel för tvättmaskiner.

Undersök trumman regelbundet för att förhindra kalkbildning och rostpartiklar.

Ta bort rostpartiklar endast med specialprodukter för tvättmaskin. Gör detta separat från tvätten.



Följ alltid anvisningarna på förpackningen till produkten.

## 12.3 Underhållstvätt

Vid programmen med låg temperatur kan det hända att det blir kvar lite tvättmedel i trumman. Kör en underhållstvätt med jämna mellanrum. För att göra detta:

- Ta ut tvätten ur trumman.
- Ställ in bomullsprogrammet med högsta temperaturen med en liten mängd tvättmedel.

## 12.4 Lucktätning

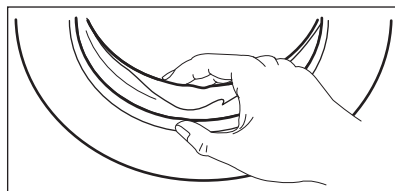

Undersök tätningen regelbundet och ta bort alla föremål från innerdelen.



## 12.5 Rengöring av tvättmedelsfacket

1.

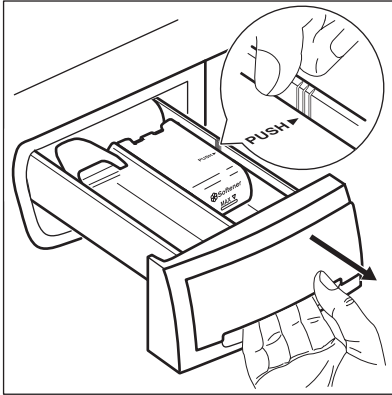

2.

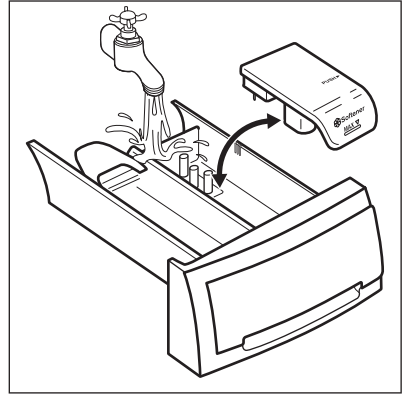

3.

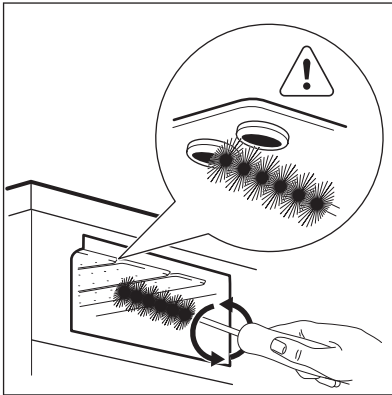

4.

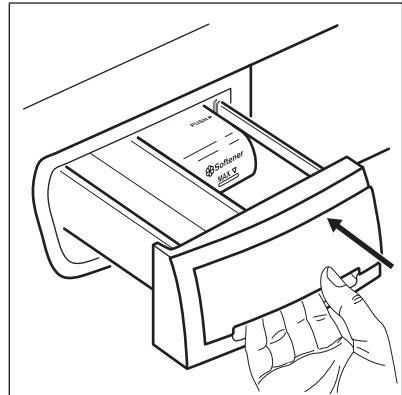

## 12.6 Rengöring av tömningsfiltret



### **VARNING!**

Rengör inte nålfällan om  
vattnet i produkten är hett.

1.

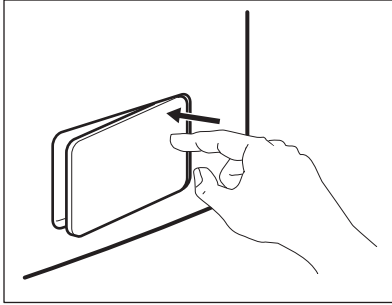

2.

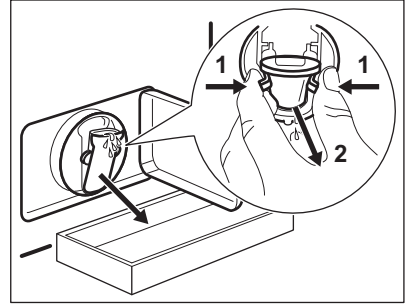

3.

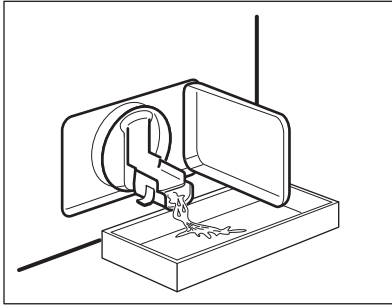

4.

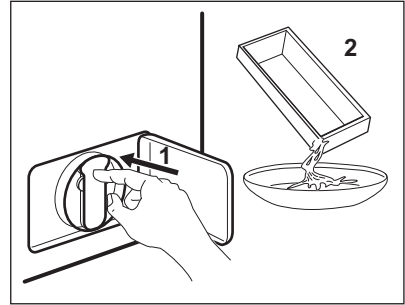

5.

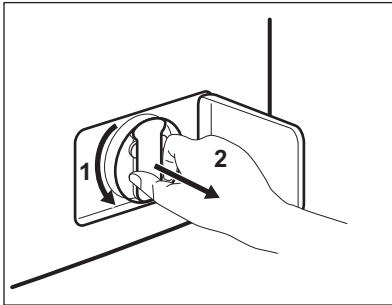

6.

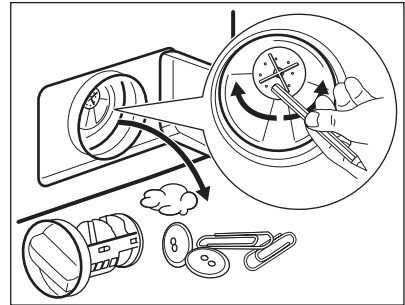

7.

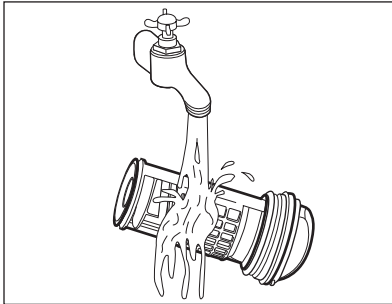

8.

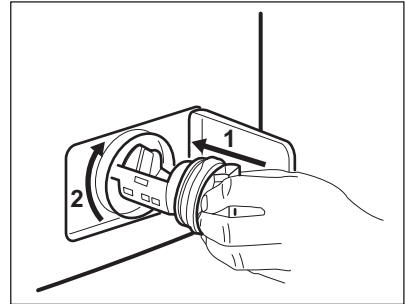

9.

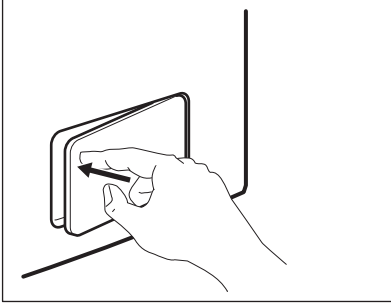

## 12.7 Rengöring av tilloppslangen och ventilfiltret

1.

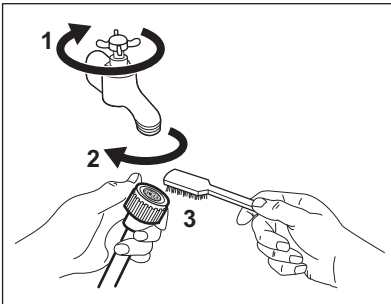

2.

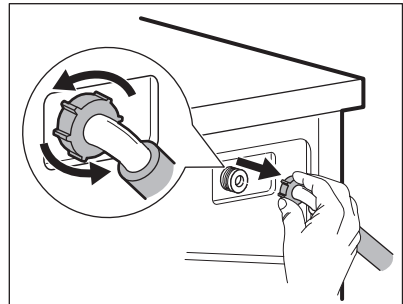

3.

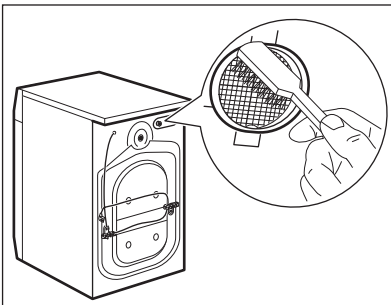

4.

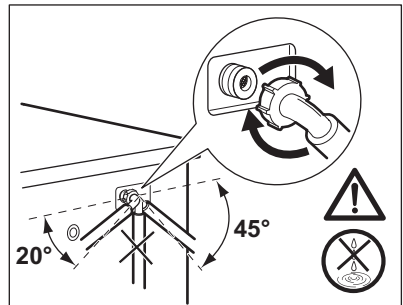

## 12.8 Nödtömning

Produkten kan inte tömma ut vattnet på grund av ett fel.

Om detta händer, gå igenom stegen (1) till (9) i "Rengöring av nålfällan". Rengör pumpen vid behov.

När vattnet tappas ut med nödtömningsproceduren måste tömningssystemet aktiveras igen.

1. När vattnet tappas ut med nödtömningsproceduren måste tömningsystemet aktiveras igen. Håll 2 liter vatten i tvättmedelsfacket för huvudtvätt.
2. Starta programmet för att tömma ut vattnet

## 12.9 Åtgärder vid frysrisk

Om produkten är installerad på en plats där temperaturen kan vara mindre än 0 °C, ta bort det kvarvarande vattnet i tilloppsslangen och tömningspumpen,

1. Koppla bort produkten från eluttaget.
2. Stäng vattenkranen.
3. Placera tilloppsslangens båda ändar i en behållare och låt vattnet rinna ur slangen.
4. Töm tömningspumpen. Se nödtömningsförfarandet.

5. När tömningspumpen är tom, sätt tillbaka tilloppsslangen igen.



### WARNING!

Se till att temperaturen är över 0 °C innan du använder produkten igen. Tillverkaren har inget ansvar för de skador som orsakas av låga temperaturer.

## 13. FELSÖKNING



### WARNING!

Se säkerhetsavsnitten.



### 13.1 Inledning

Produkten startar inte eller upphör att fungera.

Prova först att hitta en lösning på problemet (se tabellen). Kontakta en auktoriserad serviceverkstad om du inte kan lösa problemet.

Ljdsignalen låter om något problem föreligger. Den **röda** indikatorn  blinkar och en av indikatorerna tänds och visar en larmkod:

-  - Produkten fylls inte med vatten ordentligt.

-  - Produkten tömmer inte ut vattnet.
-  - Produktens lucka är öppen eller är inte ordentligt stängd. Kontrollera luckan!
- Indikatorn för knapp Start/Paus blinkar rött 11 gånger och 1 (eller 2 eller 3) gånger gult: strömförsörjningen är instabil. Vänta tills strömförsörjningen är stabil och produkten börjar fungera automatiskt.



### WARNING!

Stäng av produkten innan du utför kontrollerna.

### 13.2 Möjliga fel

Problem	Möjlig lösning
Programmet startar inte.	Se till att stickkontakten sitter ordentligt i eluttaget.
	Se till att produktens lucka är stängd.
	Kontrollera att det inte finns en skadad säkring i säkringsdosan.
	Kontrollera att Start/Paus-knappen har tryckts in.
	Om fördröjd start är inställd avbryter du inställningen eller väntar tills nedräkningen är slut.
	Avaktivera Barnlås-funktionen om den är på.

<b>Problem</b>	<b>Möjlig lösning</b>
Produkten fylls inte med vatten ordentligt.	Kontrollera att vattenkranen är öppen.
	Kontrollera att trycket i vattentillförseln inte är för lågt. Kontakta kommunen för denna information.
	Kontrollera att vattenkranen inte är igensatt.
	Kontrollera att filtret i tilloppsslangen och filtret i ventilen inte är igensatta. Se "Underhåll och rengöring".
	Kontrollera att tilloppsslangen inte är böjd eller snodd.
	Kontrollera att tilloppsslangen har anslutits korrekt.
Produkten fylls inte med vatten och töms omedelbart.	Kontrollera att tömningsslangen är i rätt läge. Slangen kan vara för låg.
	Kontrollera att tömningsslangen inte är böjd eller snodd.
Produkten tömmer inte ut vattnet.	Kontrollera att vattenlåset inte är igensatt.
	Kontrollera att tömningsslangen inte är böjd eller snodd.
	Kontrollera att nålfällan inte är igensatt. Rengör den vid behov. Se "Underhåll och rengöring".
	Kontrollera att tömningsslangen har anslutits korrekt.
	Ställ in tömningsprogrammet om du ställer in ett program utan tömningsprogram.
	Ställ in tömningsprogrammet om du väljer en funktion som slutar med vatten i trumman.
Centrifugeringsfasen fungerar inte eller tvättprogrammet varar längre än normalt.	Ställ in centrifugeringsprogrammet.
	Kontrollera att nålfällan inte är igensatt. Rengör den vid behov. Se "Underhåll och rengöring".
	Justera plaggen manuellt i trumman och starta centrifugeringsfasen igen. Detta problem kan orsakas av balansproblem.
Det är vatten på golvet.	Kontrollera att kopplingarna i vattenslangarna är täta och att inget vattenläckage förekommer.
	Kontrollera att tömningsslangen inte är skadad.
	Kontrollera att du använder rätt tvättmedel och rätt mängd tvättmedel.
Du kan inte öppna luckan på produkten.	Kontrollera att tvättprogrammet är klart.

Problem	Möjlig lösning
	Ställ in tömnings- eller centrifugeringsprogrammet om det finns vatten i trumman.
Produkten avger ett konstigt ljud.	Kontrollera att produkten är rätt nivellerad. Se "Installation".
	Kontrollera att förpackningen och/eller transportbultarna är borttagna. Se "Installation".
	Fyll på mer tvätt i trumman. För liten tvättmängd.
Tvättresultaten är inte tillfredsställande.	Öka mängden tvättmedel eller använd ett annat tvättmedel.
	Använd specialprodukter för att ta bort svåra fläckar innan du tvättar tvätten.
	Kontrollera att du ställer in rätt temperatur.
	Minska tvättmängden.
Du kan inte ställa in en funktion.	Se till att du bara trycker på önskade knappar.

Sätt på produkten efter kontrollen. Programmet fortsätter från den punkt där det avbröts. Kontakta en auktoriserad serviceverkstad om problemet uppstår igen.

## 14. TEKNISKA DATA

Mått	Bredd/Höjd/Djup/Total längd	600 mm/ 850 mm/ 559 mm/ 578 mm
Elektrisk anslutning	Nätspänning Total effekt Säkring Frekvens	230 V 2200 W 10 A 50 Hz
Skyddsnivån mot intrång av fasta partiklar och fukt säkerställs av skyddslocket, förutom där lågspänningsutrustningen inte har något skydd mot fukt		IPX4
Vattentryck	Min Max	0,5 bar (0,05 MPa) 8 bar (0,8 MPa)
Vattentillförsel <sup>1)</sup>		Kallt vatten
Max. tvättmängd	Bomull	6 kg
Energiklass		A+++
Centrifugeringshastighet	Max	1200 varv/minut

<sup>1)</sup> Anslut tilloppslangen till en vattenkran med 3/4-tums rörgånga.

## 15. MILJÖSKYDD

Återvinn material med symbolen .  
Återvinn förpackningen genom att placera den i lämpligt kärl. Bidra till att skydda vår miljö och vår hälsa genom att återvinna avfall från elektriska och elektroniska produkter. Släng inte

produkter märkta med symbolen  med hushållsavfallet. Lämna in produkten på närmaste återvinningsstation eller kontakta kommunkontoret.

[www.electrolux.com/shop](http://www.electrolux.com/shop)



192965750-A-192015

