



---

**SV** Torktumlare

---

Bruksanvisning



# INNEHÅLL

1. SÄKERHETSINFORMATION.....	3
2. SÄKERHETSFÖRESKRIFTER.....	5
3. PRODUKTBESKRIVNING.....	6
4. KONTROLLPANEL.....	7
5. PROGRAMÖVERSIKT.....	8
6. TILLVALSFUNKTIONER.....	9
7. INSTÄLLNINGAR.....	10
8. FÖRE FÖRSTA ANVÄNDNINGEN.....	11
9. DAGLIG ANVÄNDNING.....	11
10. RÅD OCH TIPS.....	12
11. SKÖTSEL OCH RENGÖRING.....	13
12. FELSÖKNING.....	15
13. TEKNISKA DATA.....	16

## VI TÄNKER PÅ DIG

Tack för att du köpt en Electrolux-produkt. Du har valt en produkt som för med sig årtionden av yrkeserfarenhet och innovation. Genial och elegant har den utformats med dig i åtanke. Så när du än använder den kan du känna dig trygg med att veta att du får fantastiska resultat varje gång.

Välkommen till Electrolux.

**Besök vår webbplats för att:**



Få tips om användning, broschyrer, felsökare, serviceinformation:  
[www.electrolux.com/webselfservice](http://www.electrolux.com/webselfservice)



Registrera din produkt för bättre service:  
[www.registerelectrolux.com](http://www.registerelectrolux.com)



Köp tillbehör, förbrukningsvaror och originalreservdelar till din produkt:  
[www.electrolux.com/shop](http://www.electrolux.com/shop)

## KUNDTJÄNST OCH SERVICE

Vi rekommenderar att originalreservdelar används.

Ha följande uppgifter tillhands när du kontaktar serviceavdelningen. Modell, PNC, serienummer.

Informationen finns på typskylten.



Varningar/viktig säkerhetsinformation



Allmän information och tips



Miljöinformation

Med reservation för ändringar.

# 1. ⚠ SÄKERHETSINFORMATION

Läs noga de bifogade instruktionerna före installation och användning av maskinen. Tillverkaren är inte ansvarig för eventuella personskador eller andra skador som uppkommit som ett resultat av felaktig installation eller användning. Förvara alltid bruksanvisningen på en säker och tillgänglig plats för framtida bruk.

## 1.1 Säkerhet för barn och handikappade



### **WARNING!**

Risk för kvävning, skador eller permanent invaliditet.

- Denna apparat kan användas av barn som är 8 år och äldre och av personer med nedsatt kapacitet, förutsatt att de har fått instruktioner och/eller tillsyn när det gäller säker användning av apparaten och att de förstår de potentiella riskerna.
- Låt inte barn leka med produkten.
- Barn under 3 år måste hållas borta från apparaten såvida inte en vuxen är i närheten hela tiden.
- Håll allt förpackningsmaterial utom räckhåll för barn och kassera det på lämpligt sätt.
- Tvättmedel ska förvaras utom räckhåll för barn.
- Barn och husdjur måste hållas borta från produkten när luckan är öppen.
- Om apparaten har ett barnlås, måste detta aktiveras.
- Barn får inte utföra rengöring eller underhåll av apparaten utan uppsikt.

## 1.2 Allmän säkerhet

- Ändra inte produktens specifikationer.
- Om torktumblaren ska ställas ovanpå en tvättmaskin, använd staplingssatsen. Staplingssatsen som finns att köpa hos en auktoriserad återförsäljare, kan bara användas med maskinen som angivits i anvisningarna

som medföljer tillbehöret. Läs dem noga före installation (se installationsbladet).

- Maskinen kan installeras fristående eller under en köksbänk med rätt utrymme (se installationsbladet).
- Produkten får inte placeras bakom en låsbar dörr, en skjutdörr eller en dörr med gångjärnen på motsatt sida så att produkten inte kan öppnas helt.
- Ventilationsöppningarna i botten (om tillämpligt) får ej täppas igen av en matta eller annat som ligger på golvet.
- Anslut stickkontakten till eluttaget endast i slutet av installationen. Se till att stickkontakten är åtkomlig efter installationen.
- Se till att du har god ventilation i rummet för att undvika att gaser sugts tillbaka in i rummet från produkter som använder gas eller andra bränslen, exempelvis öppna spisar.
- Utloppsluften får inte ledas ut i ett varmluftsrör som leder ut ångor från andra produkter som förbränner gas eller andra bränslen.
- Om nätsladden är skadad måste den bytas av tillverkaren, tillverkarens auktoriserade servicecenter eller personer med motsvarande utbildning, för att undvika elektrisk fara.
- Överskrid inte den angivna maximala tvättmängden 7 kg (se avsnittet "Programöversikt").
- Använd inte produkten om plagg har blivit nedsmutsade med kemikalier.
- Skrapa bort ludd eller annat från förpackningen som har samlats runt produkten.
- Använd inte produkten utan något filter. Rensa luddfiltret före eller efter varje användningstillfälle.
- Torka inte otvättade plagg i torktumlar.
- Plagg som har fläckar av matolja, aceton, alkohol, bensin, fotogen, fläckborttagningsmedel, terpentin, vax och vaxborttagningsmedel skall tvättas i varmt

vatten med extra mycket tvättmedel innan de torkas i torktumlaren.

- Torka inte tvätt som innehåller skumgummi (latex), duschmössor, vattentäta textilier, plagg med gummiinlägg och kläder eller kuddar med skumgummifyllning i torktumlaren.
- Sköljmedel och liknande produkter skall användas enligt tillverkarens anvisningar.
- avlägsna alla föremål från plaggen som kan fatta eld, såsom tändare eller tändstickor.
- Avbryt aldrig en torktumlare innan torkningen har avslutats, såvida du inte snabbt kan ta ut all tvätt och sprida ut den så att värmen leds bort.
- Sista delen av ett torkprogram sker utan värme (avkylningsfas) för att tvätten skall få en sådan temperatur att de inte skadas om den ligger kvar i tumlaren.
- Stäng av produkten och koppla bort den från eluttaget före underhåll.

## 2. SÄKERHETSFÖRESKRIFTER

### 2.1 Installation

- Ta bort förpackningen och transportbultarna.
- Installera eller använd inte en skadad produkt.
- Följ installationsinstruktionerna som följer med produkten.
- Var alltid försiktig när du flyttar apparaten eftersom den är tung. Använd alltid skyddshandskar och täkta skor.
- Installera inte och använd inte maskinen på en plats där temperaturen understiger 5 °C eller överstiger 35°C.
- Golvytan där apparaten ska installeras måste vara plan, stabil, värmebeständig och ren.
- Kontrollera att luft kan cirkulera mellan produkten och golvet.
- Håll alltid apparaten upprätt när den förflyttas.

- Maskinens bakre yta måste ställas mot väggen.
- Använd ett vattenpass för att kontrollera att produkten står helt vågrätt när den står på platsen där den skall användas. Om den inte gör det kan du justera fötterna tills den gör det.

### 2.2 Elektrisk anslutning



#### **WARNING!**

Risk för brand och elektriska stötar.

- Hushållsapparaten måste jordas.
- Kontrollera att produktens märkdata överensstämmer med din strömkälla. I annat fall, kontakta en elektriker.
- Använd alltid ett korrekt installerat, stötsäkert och jordat eluttag.
- Använd inte grenuttag eller förlängningssladdar.

- Dra in te i strömkabeln för att koppla bort produkten från eluttaget. Ta alltid tag i stickkontakten.
- Ta inte i nätkabeln eller stickkontakten med våta händer.
- Denna produkt uppfyller kraven enligt EU:s direktiv.

### 2.3 Använd



#### **WARNING!**

Det finns risk för personskador, elstöt, brand eller skador på produkten.

- Denna produkt är endast avsedd för hushållsbruk.
- Torka inte skadade plagg som innehåller vaddering eller stoppning.
- Torka endast textilier som är lämpliga att torka i torktumlare. Följ anvisningarna på alla klädvårdsetiketter.
- Om tvätten har behandlats med fläckborttagningsmedel måste en extra sköljning genomföras innan torktumblaren startas.
- Använd inte kondens/destillatvattnet för att dricka eller laga mat. Det kan orsaka hälsoproblem hos människor och husdjur.
- Sitt eller stå inte på luckan när den är öppen.
- Torka inte genomblöta plagg i torktumblaren.

## 3. PRODUKTBESKRIVNING

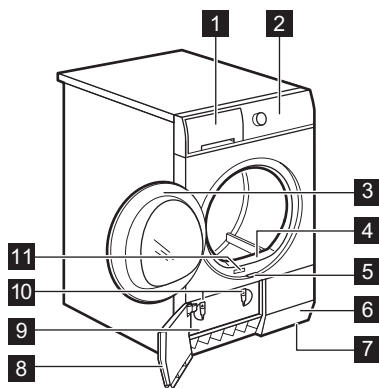

### 2.4 Skötsel och rengöring



#### **WARNING!**

Risk för personskador och skador på produkten föreligger.

- Spruta inte vatten eller ånga på produkten för att rengöra den.
- Rengör ugnen med en fuktig, mjuk trasa. Använd bara neutrala rengöringsmedel. Använd inte produkter med slipseffekt, skursvampar, lösningsmedel eller metallföremål.

### 2.5 Kassering



#### **WARNING!**

Risk för kvävning eller skador.

- Koppla loss produkten från eluttaget och vattentillförseln.
- Klipp av elkabeln nära maskinen och kassera den.
- Ta bort luckspärren för att förhindra att barn eller husdjur blir instängda i trumman.
- Kassera maskinen i enlighet med lokala föreskrifter för avyttring från WEEE (Waste Electrical and Electronic Equipment).

- 1 Töm vattentank
- 2 Kontrollpanel
- 3 Produktlucka
- 4 Primärt filter
- 5 Knapp för kondensorlucka
- 6 Luftflödeshål
- 7 Justerbara fötter
- 8 Kondensorlucka
- 9 Kondensorskydd
- 10 Lås till kondensorlocket
- 11 Typskylt

- i** For ease of loading laundry or ease of installation the door is reversible. (see separate leaflet).

## 4. KONTROLLPANEL

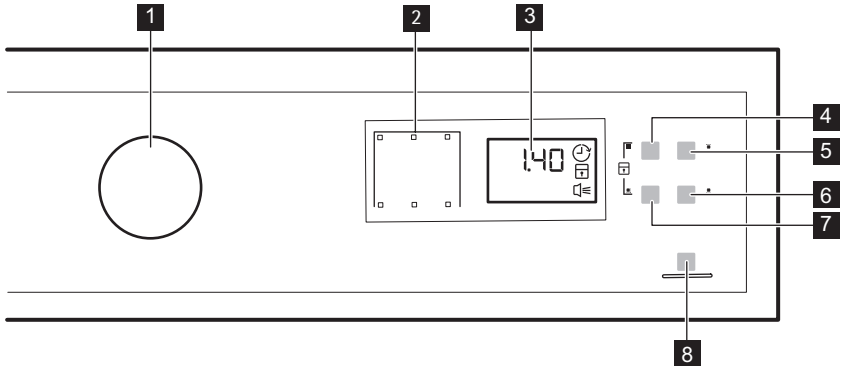

- 1** Programväljare och ⓐ strömbrytare På/Av
- 2** Indikatorlampor
- 3** Display
- 4** 🕒 Torktid-touchkontroll
- 5** ⌚ Fördröj Start-touchkontroll
- 6** 🔔 Signal-touchkontroll
- 7** 🌸 Fintvätt-touchkontroll

- 8** ▶|| Start/Pause-touchkontroll





































- i** Touch the touchpads with your finger in the area with the symbol or name of the option. Do not wear gloves when you operate with the control panel. Make sure that the control panel is always clean and dry.

### 4.1 Indikatorlampor







Indikatorlampor	Beskrivning
)))	Torkningsfas
🌿	Avkylningsfas
ⓐ	Skrynkelskyddsfas
⇒	Kondensor
🚰	Töm vattentank
🌐	Filter

Indikatorlampor	Beskrivning
	Fördröj start
	Luckspärr
	Ljudsignaler
2 . 0 0	Programlängd
1 0 ' - 2 . 0 0	Varaktighet torktid
3 0 ' - 2 0 h	Nedräkning till fördröjd start

## 5. PROGRAMÖVERSIKT

Program	Typ av tvätt	Vikt (max.) <sup>1)</sup> / Materialmärkning
 <b>Bomull</b>		
 Extra Torrt	Torknivå: extra torrt.	7kg/  
 Torrt	Torknivå: torrt.	7kg/  
 Skåptorrt <sup>2)3)</sup>	Torknivå: skåptorrt.	7kg/  
 Stryktorrt <sup>2)</sup>	Torknivå: lämpligt för strykning.	7kg/  
 <b>Syntet</b>		
 Extra Torrt	Torknivå: extra torrt.	3 kg/   
 Skåptorrt <sup>2)</sup>	Torknivå: skåptorrt.	3 kg/   
 Stryktorrt	Torknivå: lämpligt för strykning.	3 kg/   
 Blandat	Bomulls- och syntetplagg. Lågt temperaturprogram. Skonprogram med varm luft.	2 kg/   
 Tid	Med det här programmet kan du använda Torktid-funktionen och ställa in programlängden.	7kg/   
 Uppfräschning	Uppfräschning av textilier som varit undanlagda.	1 kg
 Ylle Uppfräschning	Uppfräschning av ylleplagg. Ylleplagg blir mjuka och sköna. Ta omedelbart ut plaggen när programmet är klart.	1 kg



Program	Typ av tvätt	Vikt (max.) <sup>1)</sup> / Materialmärkning
 Skonprogram	Ömtåliga plagg.	2 kg/ 
 Sportkläder	Sportkläder, tunna och lätta plagg, mikrofiber, polyester, som inte ska strykas.	2 kg/ 
 Lättstruket	Lättskötta plagg där minimal strykning krävs. Torkresultatet kan skilja sig mellan olika sorters material. Skaka plaggen innan du lägger i dem i maskinen. När programmet är klart ska plaggen tas ut direkt och hängas på hängare.	1 kg (eller 5 skjortor)/ 

1) Maximal vikt gäller torra plagg.

2) **Endast för testinstitut:** Standardprogram för tester anges i EN 61121-dokumentet.

3)  Bomull Skåptorr-programmet är "Standardprogram för bomull". Det är lämpligt att torka normal våt bomullstvätt och det är det mest effektiva programmet vad gäller energi.

## 6. TILLVALSFUNKTIONER

### 6.1 Torktid

Denna funktion gäller endast programmet Tid. Du kan ställa in programmets varaktighet, från 10 min (min.) till 2 timmar (max.) Tidsinställningen beror på hur stor tvätten i produkten är.

 We recommend that you set a short duration for small quantities of laundry or for only one item.

### 6.2 Fintvätt

Med detta tillval kan du ställa in ett skonsamt torkprogram med låg

temperatur. Använd detta tillval vid torkning av material märkta med symbolen  på klädvardsetiketten (t.ex. akryl, viskos).

### 6.3 Signal







du kan höra ljudsignalen vid:

- programslut
- början och slut på skrynkelskyddsfas
- programavbrott

Signalfunktionen är som standard alltid på. Du kan använda den här funktionen för att aktivera eller avaktivera ljudet.

 You can activate the Signal option with all programmes.

### 6.4 Funktionsöversikt

Program <sup>1)</sup>			
 <b>Bomull</b>			
 Extra Torr	■	■	■
 Torr	■	■	■
 Skåptorr	■	■	■

Program <sup>1)</sup>			
Stryktrort		■	■
<b>△ Syntet</b>			
Extra Torrt		■	■
Skåptrort		■	■
Stryktrort		■	■
Blandat			■
Tid	■	■	■
Uppfräschning			■
Ylle Uppfräschning		■	■
Skonprogram		■	■
Sportkläder		■	■
Lättstruket		■	■

<sup>1)</sup> Du kan ställa in en eller flera funktioner med programmet. Tryck på tillhörande touchkontroll för att aktivera eller avaktivera dem.

## 7. INSTÄLLNINGAR

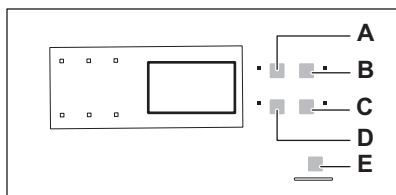

- A. Torktid -touchkontroll
- B. Fördröj Start -touchkontroll
- C. Signal -touchkontroll
- D. Fintvätt -touchkontroll
- E. Start/Pause -touchkontroll

### 7.1 Barnlås

Detta alternativ hindrar barn från att leka med produkten när ett program är igång.

Programväljaren och touchkontrollerna låses.

Endast AV-knappen är olåst.

#### Aktivera Barnlåset:

1. Vrid programväljaren för att ställa ett program.
2. Vänta i ungefär 8 sekunder.
3. Håll in touchkontrollerna (A) och (D) samtidigt. Indikatorn för Barnlås tänds.

Indikatorn för Barnlås tänds.



Det går att inaktivera Barnlåset när ett program pågår. Håll samma touchkontroller intryckta tills indikatorn för Barnlåset släcks.

## 7.2 Justering av återstående fuktgrad för tvätten

Ändra standardgraden för återstående fukt i tvätten:

1. Vrid programväljaren för att ställa ett program.

2. Vänta i ungefär 8 sekunder.
3. Håll in knapparna (A) och (B) samtidigt.

En av följande indikatorer tänds:

- max torr tvätt
- mer torr tvätt
- standard torr tvätt

4. Tryck på knappen (E) flera gånger tills indikatorn för rätt nivå visas.
5. För att bekräfta inställningen, håll knapparna (A) och (B) intryckta samtidigt i cirka 2 sekunder.

## 8. FÖRE FÖRSTA ANVÄNDNINGEN

Innan produkten används för första gången:

- Rengör torktumlartumman med en fuktig trasa.

- Starta ett kort program (t ex 30 minuter) med fuktig tvätt.

## 9. DAGLIG ANVÄNDNING

### 9.1 Starta ett program utan fördröjd start

1. Förbered tvätten och fyll produkten.



#### FÖRSIKTIGHET!

Make sure that when you close the door, the laundry does not catch between the appliance door and the rubber seal.

2. Ställ in rätt program och tillval för typen av tvätt.

Displayen visar programmets varaktighet.



Torktiden du ser är relaterad till en tvätt på 5 kg för bomulls- och jeansprogram. För de andra programmen är torktiden relaterad till rekommenderade tvättmängder. Torktiden för bomulls- och jeansprogram med en tvättmängd på mer än 5 kg är längre.

3. Tryck på Start/Pause-touchkontrollen. Programmet startar.

### 9.2 Starta ett program med fördröjd start

1. Ställ in rätt program och tillval för typen av tvätt.
2. Tryck på knappen för fördröjd start upprepade gånger tills displayen visar önskad tidsfördröjning till starten.



Du kan fördröja starten av ett program från 30 minuter till maximalt 20 timmar.

3. Tryck på Start/Pause-touchkontrollen.

Displayen visar nedräkningen till fördröjd start.



När nedräkningen löper ut startar programmet.

### 9.3 Ändra ett program

1. Vrid programväljaren till ① AV
2. Ställ in programmet.

## 9.4 När programmet är klart

När programmet är klart:

- En återkommande ljudsignal hörs.
- Indikatorn  blinkar.
- Indikatorn  blinkar.
- Indikatorlampan Start/Pause lyser.

Produkten fortsätter att arbeta med skrynkelskyddsfasen i cirka 30 minuter till.

Skrynkelskyddsfasen hindrar tvätten från att bli skrynklig.

Du kan ta ut tvätten innan skrynkelskyddsfasen är klar. För bästa resultat rekommenderar vi att du tar ut tvätten när fasen är nästan eller helt klar.

När skrynkelskyddsfasen är klar:

- Indikatorn  lyser men blinkar inte.

- Indikatorn  lyser men blinkar inte.
- Start/Pause släcks.

1. Vrid programväljaren till  AV
2. Öppna luckan till produkten.
3. Plocka ur tvätten.
4. Stäng produktens lucka.



Always clean the filter and empty the water container when a programme is completed.

## 9.5 Standby-funktion

För att minska energiförbrukningen stänger funktionen automatiskt av produkten:





- Efter 5 minuter om du inte startar programmet.
- Efter 5 minuter från programmets slut.

# 10. RÅD OCH TIPS

## 10.1 Förbereda tvätten

- Stäng alla dragkedjor.
- Knäpp knapparna på påslakanen.
- Låt inte lösa band trassla sig (t.ex. på förkläden). Knyt ihop dem innan du startar programmet.
- Töm alla fickor på föremål.
- Om ett plagg har ett inre foder av bomull, vänd det ut och in. Säkerställ att bomullsfodret alltid är vänt utåt.
- Vi rekommenderar att du ställer in rätt program för den typ av textilier som du fyllt maskinen med.
- Blanda inte mörka och ljusa färger. Mörka färger kan fälla.

- Använd ett lämpligt program för vit-/kulörtvätt, jersey och stickat för att förhindra att plaggen krymper.
- Se till att tvättmängden inte överskrider den maximalt angivna i programtabellen.
- Torka bara de plagg som är avsedda för torktumling. Se instruktionerna på plaggens klädvårdsetiketter.
- Torka inte stora och små plagg tillsammans. Små plagg kan fastna i större plagg och därmed inte torkas.

Klädvårdsmärkning	Beskrivning
	Plagget är lämplig för torktumling.
	Plagget är lämplig för torktumling vid högre temperaturer.
	Plagget är lämplig för torktumling endast vid lägre temperaturer.
	Plagget är inte lämplig för torktumling.

# 11. SKÖTSEL OCH RENGÖRING

## 11.1 Rengöring av filtret

1.

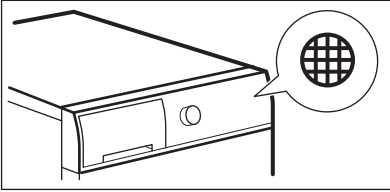

2.

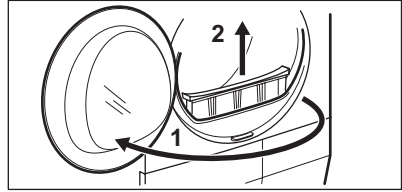

3.

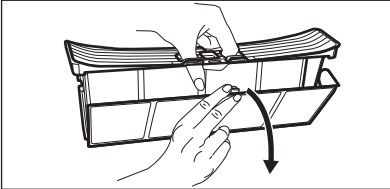

4.

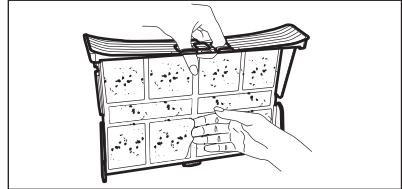

5.1)

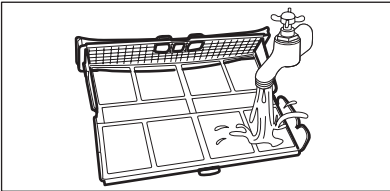

6.

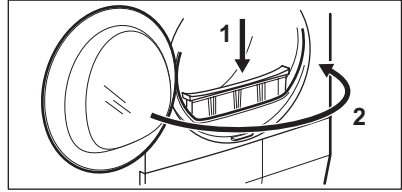

1) vid behov, rengör filtret med varmt vatten.

## 11.2 Tömning av vattenbehållaren

1.

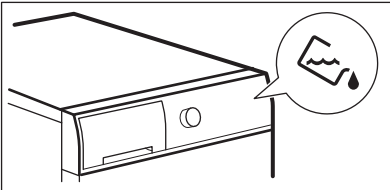

2.

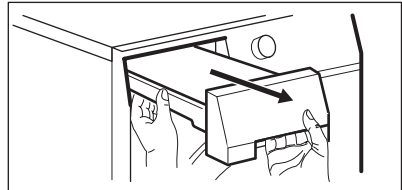

3.

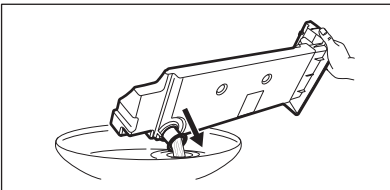

4.

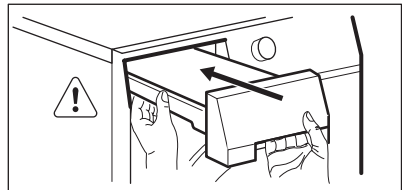



You can use the water from the water container as an alternative to distilled water (e.g. for steam ironing). Before you use the water, remove dirt residues with a filter.

### 11.3 Rengöring av kondensorn

1.

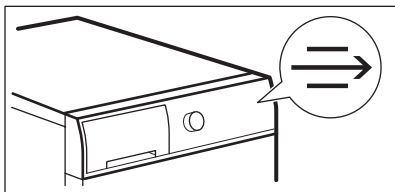

2.

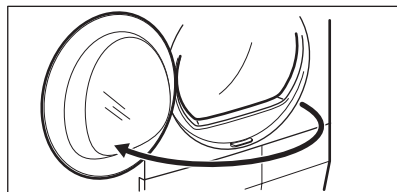

3.

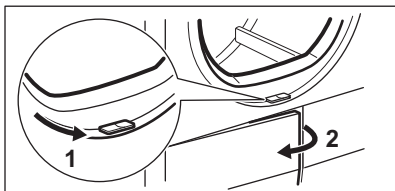

4.

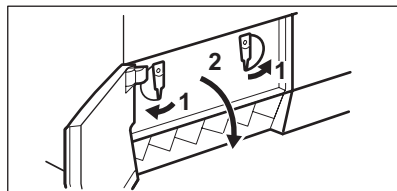

5.

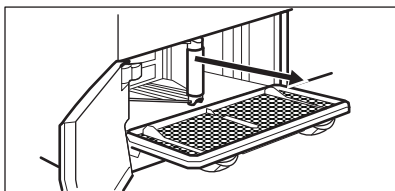

6.

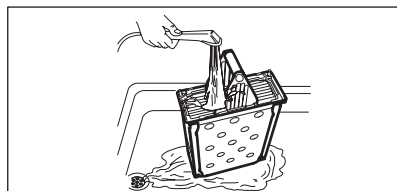

7.

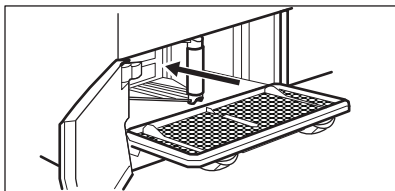

8.

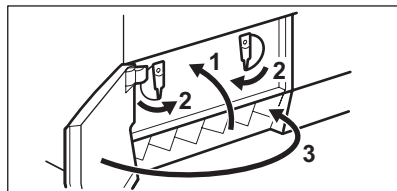

### 11.4 Rengöring av trumman



**VARNING!**  
Koppla från maskinen innan den rengörs.

Använd ett vanligt mildt rengöringsmedel för att rengöra insidan av trumman och

trumbladen. Torka de rengjorda ytorna med en mjuk duk.



**FÖRSIKTIGHET!**  
Använd inte slipmedel eller stålull i trumman.

## 11.5 Rengöring av kontrollpanelen och höljet

Använd ett vanligt rengöringsmedel för att rengöra kontrollpanelen och höljet.

Rengör med en fuktad duk. Torka de rengjorda ytorna med en mjuk duk.



### FÖRSIKTIGHET!

Rengör inte produkten med möbelrengöringsmedel eller rengöringsmedel som kan orsaka korrosion.

## 11.6 Rengöring av luftflödeshål

Använd en dammsugare för att ta bort ludd från luftflödeshålen.

## 12. FELSÖKNING

Problem	Möjlig lösning
Du kan inte sätta på produkten.	Se till att stickkontakten sitter ordentligt i eluttaget.  Kontrollera säkringen i säkringsskåpet (husets installation).
Programmet startar inte.	Tryck på Start/Pause.  Se till att luckan är stängd.
Luckan går inte att stänga.	Kontrollera att filtren är korrekt installerade.  Kontrollera att ingen tvätt har fastnat mellan luckan och gummilisten.
Produkten stannar under driften.	Kontrollera att vattenbehållaren är tom. Tryck på knappen Start/Pause för att starta programmet på nytt.
Programtiden är för lång eller torkningsresultatet är inte tillfredsställande. <sup>1)</sup>	Kontrollera att tvättens vikt är lämplig för programmets varaktighet.  Kontrollera att filtret är rent.
	Tvätten är för blöt. Centrifugera tvätten igen i tvättmaskinen.
	Se till att rumstemperaturen är högre än +5 °C och lägre än +35 °C. Optimal rumstemperatur är 19 °C till 24 °C.
	Välj programmet Tid eller Extra Torrt. <sup>2)</sup>
Displayen visar <b>Err</b> .	Om du vill välja ett nytt program, stäng av och sätt på produkten.  Kontrollera att tillvalen är förenliga med programmet.

Problem	Möjlig lösning
Displayen visar (t.ex. E51).	Stäng av och sätt på produkten. Starta ett nytt program. Kontakta service om problemet uppstår igen.

1) Efter högst 5 timmar avslutas programmen automatiskt.

2) Vissa delar av plagget kan fortfarande vara fuktigt när man torkar större plagg (t.ex. lakan).

#### Vid otillfredsställande torkresultat

- Fel program har valts.
- Filtret är igentäppt.
- Kondensorn är igentäppt.
- För mycket tvätt har lagts in i produkten.
- Trumman är smutsig.
- Felaktig inställning av värmeledningssensorn (se avsnittet

"*Inställningar - Justering av återstående fuktgrad för tvätten*" för bättre inställning).

- Luftflödeshålen är igentäppta.
- Rumstemperaturen är för låg eller för hög (optimal rumstemperatur 19 °C till 24 °C)

## 13. TEKNISKA DATA

Höjd x Bredd x Djup	850 x 600 x 540 mm (maximal 570 mm)
Max. djup med öppen lucka	1030 mm
Max. bredd med öppen lucka	950 mm
Justerbar höjd	850 mm (+ 15 mm - justering av fötterna)
Trummans volym	104 l
Maximal lastvolym	7 kg
Nätspänning	230 V
Frekvens	50 Hz
Säkring som krävs	10 A
Total effekt	2250 W
Energiklass	<b>B</b>
Energiförbrukning 1)	<b>4,30 kWh</b>
Årlig energiförbrukning 2)	504 kWh
På-läge effektförbrukning	0,41 W
Av-läge effektförbrukning	0,41 W
Typ av användning	Hushåll
Tillåten omgivningstemperatur	+ 5 °C till + 35 °C



Skyddsnivån mot intrång av fasta partiklar och fukt säkerställs av skyddslocket, förutom där lågspänningsutrustningen inte har något skydd mot fukt **IPX4**

- 1) Med referens till EN 61121. 7kg bomull centrifugeras vid 1000 varv/min.  
 2) Energiförbrukning per år i kWh, baserat på 160 torkprogram med standardbomullsprogram vid full och delvis full maskin och förbrukning vid lågenergilägena. Faktisk energiförbrukning per program beror på hur maskinen används (BESTÄMMELSE (EU) nr 392/2012).

### 13.1 Förbrukningsvärden

Program	Centrifugerad vid / resterande fuktighet	Torktid	Energiförbrukning
Bomull 7 kg			
Skåptorrt	1400 varv/minut / 50%	115 min.	3,77 kWh
	1000 varv/minut / 60%	131 min.	4,30 kWh
Stryktorrt	1400 varv/minut / 50%	96 min.	3,04 kWh
	1000 varv/minut / 60%	109 min.	3,47 kWh
Syntet 3 kg			
Skåptorrt	1200 varv/minut / 40%	48 min.	1,26 kWh
	800 varv/minut / 50%	55 min.	1,43 kWh

## 14. MILJÖSKYDD

Återvinn material med symbolen . Återvinn förpackningen genom att placera den i lämpligt kärl. Bidra till att skydda vår miljö och vår hälsa genom att återvinna avfall från elektriska och elektroniska produkter. Släng inte

produkter märkta med symbolen  med hushållsavfallet. Lämna in produkten på närmaste återvinningsstation eller kontakta kommunkontoret.





[www.electrolux.com/shop](http://www.electrolux.com/shop)



136922713-A-512015

